

ประกาศคณะกรรมการกิจการกระจายเสียง กิจการโทรทัศน์ และกิจการโทรคมนาคมแห่งชาติ

เรื่อง หลักเกณฑ์และวิธีการอนุญาตการให้บริการกระจายเสียงหรือโทรทัศน์

พ.ศ. ๒๕๕๕

โดยที่เป็นการสมควรกำหนดหลักเกณฑ์และวิธีการอนุญาตประกอบกิจการกระจายเสียง หรือกิจการโทรทัศน์สำหรับการให้บริการกระจายเสียงหรือโทรทัศน์ ให้สอดคล้องกับประกาศ คณะกรรมการกิจการกระจายเสียง กิจการโทรทัศน์ และกิจการโทรคมนาคมแห่งชาติ เรื่อง กำหนด ลักษณะและประเภทของกิจการกระจายเสียงและกิจการโทรทัศน์ และเพื่อให้ผู้ประสงค์จะประกอบ กิจการได้ทราบล่วงหน้าเกี่ยวกับคุณสมบัติ ของผู้ขอรับใบอนุญาต วิธีการขอรับใบอนุญาต หลักเกณฑ์ ในการออกใบอนุญาต เอกสารหลักฐานหรือข้อมูลที่ต้องใช้ในการอนุญาต วิธีการพิจารณาในการ ออกใบอนุญาต ระยะเวลาการพิจารณาอนุญาตและขอบเขตการอนุญาตให้ประกอบกิจการดังกล่าว รวมทั้งเงื่อนไขอื่นที่จำเป็นสำหรับการประกอบกิจการให้บริการกระจายเสียงหรือโทรทัศน์

อาศัยอำนาจตามความในมาตรา ๒๗ วรรคหนึ่ง (๖) และ (๒๔) และมาตรา ๔๑ แห่งพระราชบัญญัติองค์กรจัดสรรคลื่นความถี่และกำกับการประกอบกิจการวิทยุกระจายเสียง วิทยุโทรทัศน์ และกิจการโทรคมนาคม พ.ศ. ๒๕๕๓ อันเป็นกฎหมายที่มีบทบัญญัติบางประการ เกี่ยวกับการจำกัดสิทธิและเสรีภาพของบุคคล ซึ่งมาตรา ๒๙ ประกอบมาตรา ๓๕ มาตรา ๓๖ มาตรา ๔๑ มาตรา ๔๓ มาตรา ๔๕ มาตรา ๔๖ มาตรา ๔๗ มาตรา ๖๑ และมาตรา ๖๔ ของรัฐธรรมนูญแห่งราชอาณาจักรไทยบัญญัติให้กระทำได้โดยอาศัยอำนาจตามบทบัญญัติแห่งกฎหมาย ประกอบกับมาตรา ๗ มาตรา ๑๖ และมาตรา ๒๖ แห่งพระราชบัญญัติ การประกอบกิจการกระจายเสียง และกิจการโทรทัศน์ พ.ศ. ๒๕๕๑ อันเป็นกฎหมายที่มีบทบัญญัติบางประการเกี่ยวกับการจำกัด สิทธิและเสรีภาพของบุคคล ซึ่งมาตรา ๒๙ ประกอบกับมาตรา ๓๒ มาตรา ๓๓ มาตรา ๓๕ มาตรา ๓๖ มาตรา ๔๑ มาตรา ๔๓ มาตรา ๔๕ มาตรา ๔๖ และมาตรา ๔๗ ของรัฐธรรมนูญแห่งราชอาณาจักรไทย บัญญัติให้กระทำได้โดยอาศัยอำนาจตามบทบัญญัติแห่งกฎหมาย คณะกรรมการกิจการกระจายเสียง กิจการโทรทัศน์ และกิจการโทรคมนาคมแห่งชาติ จึงกำหนดหลักเกณฑ์และวิธีการอนุญาตการให้บริการ กระจายเสียงหรือโทรทัศน์ ดังนี้

ข้อ ๑ ประกาศนี้เรียกว่า “ประกาศคณะกรรมการกิจการกระจายเสียง กิจการโทรทัศน์ และกิจการโทรคมนาคมแห่งชาติ เรื่อง หลักเกณฑ์และวิธีการอนุญาตการให้บริการกระจายเสียง หรือโทรทัศน์ พ.ศ. ๒๕๕๕”

ข้อ ๒ ประกาศนี้ให้ใช้บังคับตั้งแต่วันถัดจากวันประกาศในราชกิจจานุเบกษาเป็นต้นไป

ข้อ ๓ บรรดาประกาศ ระเบียบ ข้อบังคับหรือคำสั่งอื่นใดในส่วนที่มีกำหนดไว้แล้วในประกาศนี้ หรือซึ่งขัด หรือแย้งกับประกาศนี้ให้ใช้ประกาศนี้แทน

ข้อ ๔ ในประกาศนี้

“การให้บริการกระจายเสียงหรือโทรทัศน์” หมายความว่า การประกอบกิจการกระจายเสียงหรือโทรทัศน์เพื่อให้บริการการส่งข่าวสารสาธารณะหรือรายการไปยังเครื่องรับที่สามารถรับชมหรือรับฟังการให้บริการนั้น ๆ ได้ ไม่ว่าจะส่งโดยผ่านระบบคลื่นความถี่ ระบบสาย ระบบแสง ระบบแม่เหล็กไฟฟ้าหรือระบบอื่น ระบบใดระบบหนึ่งหรือหลายระบบรวมกัน หรือการให้บริการอื่นทำนองเดียวกันที่คณะกรรมการกำหนดให้เป็นกิจการกระจายเสียงหรือกิจการโทรทัศน์

“การให้บริการกระจายเสียงหรือโทรทัศน์ที่ใช้คลื่นความถี่” หมายความว่า การให้บริการการส่งข่าวสารสาธารณะหรือรายการไปยังเครื่องรับที่สามารถรับชมหรือรับฟังการให้บริการนั้น ๆ ได้ ซึ่งต้องขอรับการจัดสรรคลื่นความถี่ตามกฎหมายว่าด้วยองค์การจัดสรรคลื่นความถี่และกำกับการประกอบกิจการวิทยุกระจายเสียง วิทยุโทรทัศน์ และกิจการโทรคมนาคม

“การให้บริการกระจายเสียงหรือโทรทัศน์ที่ไม่ใช้คลื่นความถี่” หมายความว่า การให้บริการการส่งข่าวสารสาธารณะหรือรายการไปยังเครื่องรับที่สามารถรับชมหรือรับฟังการให้บริการนั้น ๆ ได้ ซึ่งไม่ต้องขอรับการจัดสรรคลื่นความถี่ตามกฎหมายว่าด้วยองค์การจัดสรรคลื่นความถี่และกำกับการประกอบกิจการวิทยุกระจายเสียง วิทยุโทรทัศน์ และกิจการโทรคมนาคม

“การให้บริการกระจายเสียงหรือโทรทัศน์ที่เป็นการทั่วไป” หมายความว่า การให้บริการกระจายเสียงหรือโทรทัศน์ที่ใช้คลื่นความถี่ที่ผู้ใช้บริการสามารถรับชมได้เป็นการทั่วไปโดยไม่กำหนดเงื่อนไขในการได้รับบริการทั้งหมด

“การบอกรับสมาชิก” หมายความว่า บริการโทรทัศน์หรือกระจายเสียงที่ผู้ใช้บริการประสงค์จะรับบริการดังกล่าวตามเงื่อนไขที่ผู้ให้บริการกำหนด โดยผู้ให้บริการไม่ประสงค์จะให้บริการเป็นการทั่วไปซึ่งจะมีค่าบริการหรือไม่ก็ตาม

“โครงข่ายกระจายเสียงหรือโทรทัศน์” หมายความว่า ระบบเชื่อมโยงของกลุ่มเครื่องส่งหรือถ่ายทอดสัญญาณเสียงหรือภาพที่ใช้ในการส่งข่าวสารสาธารณะหรือรายการจากสถานีไปยังเครื่องรับ ไม่ว่าจะโดยสื่อตัวนำที่เป็นสาย คลื่นความถี่ แสง คลื่นแม่เหล็กไฟฟ้าหรือสื่อตัวนำใด

“สิ่งอำนวยความสะดวกด้านกระจายเสียงหรือโทรทัศน์” หมายความว่า โครงสร้างพื้นฐานหรือสิ่งอำนวยความสะดวกเพื่อการให้บริการกิจการกระจายเสียงหรือกิจการโทรทัศน์ ไม่ว่าจะเป็น ที่ดิน อาคาร สิ่งปลูกสร้าง เสา ระบบสาย สายอากาศ ท่อ หรือสิ่งอื่นใดตามที่คณะกรรมการกำหนด

“ผู้ขอรับใบอนุญาต” หมายความว่า ผู้ยื่นคำขอรับใบอนุญาตประกอบกิจการกระจายเสียงหรือกิจการโทรทัศน์ตามประกาศนี้

“สถานี” หมายความว่า สถานที่ที่ใช้สำหรับทำการส่งข่าวสารสาธารณะหรือรายการของการประกอบกิจการกระจายเสียงหรือกิจการโทรทัศน์ ไม่ว่าจะเป็นการส่งผ่านโครงข่ายของตนเองหรือของผู้อื่นก็ตาม

“ผังรายการ” หมายความว่า ข้อมูลแสดงวันและเวลาออกอากาศรายการสำหรับการให้บริการกระจายเสียงหรือโทรทัศน์

“รายการ” หมายความว่า เนื้อหาที่ผลิตขึ้นเพื่อให้บริการกระจายเสียงหรือโทรทัศน์ที่มีลิขสิทธิ์โดยผลิตขึ้นเองหรือจัดหาจากผู้อื่นผลิต

“ภาษาไทย” หมายความว่า ภาษาราชการ และให้รวมถึงภาษาไทยพื้นเมืองท้องถิ่นต่าง ๆ ของประเทศไทยด้วย

“โฆษณา” หมายความว่า โฆษณาตามกฎหมายว่าด้วยการคุ้มครองผู้บริโภค และการกระทำไม่ว่าด้วยวิธีการใด ๆ ให้ประชาชนได้เห็นหรือรับทราบสรรพคุณ คุณประโยชน์ หรือคุณภาพของผลิตภัณฑ์เพื่อประโยชน์ในการแสวงหากำไรในทางธุรกิจ โดยให้หมายความรวมถึงการโฆษณาตามหลักเกณฑ์ว่าด้วยการกำกับดูแลการโฆษณาที่คณะกรรมการประกาศกำหนด

“รายได้” หมายความว่า รายได้จากบริการของผู้รับใบอนุญาต ค่าสมาชิก ค่าการโฆษณา ทั้งทางตรงและทางอ้อม หรือรายได้อื่นที่เกี่ยวข้องกับการให้บริการของผู้รับใบอนุญาต

“การบริจาค” หมายความว่า การให้เงิน ทรัพย์สิน หรือสิ่งอื่นใดที่มีการสนับสนุนรายการใด โดยเฉพาะ โดยไม่มีการกำหนดเงื่อนไขการให้ซึ่งอาจเกิดจากการเชิญชวน ระดมทุน เป็นต้น

“การอุดหนุน” หมายความว่า การให้เงิน ทรัพย์สิน หรือสิ่งอื่นใด โดยต้องไม่มีวัตถุประสงค์ที่ขัดต่อการประกอบกิจการของผู้รับใบอนุญาต หรือการอุดหนุนจากกองทุนวิจัยและพัฒนากิจการกระจายเสียง กิจการโทรทัศน์ และกิจการโทรคมนาคมเพื่อประโยชน์สาธารณะ แล้วแต่กรณี ทั้งนี้ สำหรับกิจการบริการชุมชนจะต้องมิใช่การสนับสนุนรายการใดโดยเฉพาะ

“กองทุน” หมายความว่า กองทุนวิจัยและพัฒนากิจการกระจายเสียง กิจการโทรทัศน์ และกิจการโทรคมนาคม เพื่อประโยชน์สาธารณะ

“ปีงบประมาณ” หมายความว่า ระหว่างวันที่ ๑ มกราคม ถึงวันที่ ๓๑ ธันวาคม ในปีเดียวกัน

“คณะกรรมการ” หมายความว่า คณะกรรมการกิจการกระจายเสียงและกิจการโทรทัศน์

“สำนักงาน กสทช.” หมายความว่า สำนักงานคณะกรรมการกิจการกระจายเสียง กิจการโทรทัศน์ และกิจการโทรคมนาคมแห่งชาติ

“พนักงานเจ้าหน้าที่” หมายความว่า ผู้ซึ่งคณะกรรมการแต่งตั้งให้ปฏิบัติการตามประกาศนี้

ข้อ ๕ การให้บริการกระจายเสียงหรือโทรทัศน์ มีดังนี้

(๑) การให้บริการกระจายเสียงหรือโทรทัศน์ที่ต้องขอรับการจัดสรรคลื่นความถี่แบ่งออกเป็นสามประเภท ดังนี้

(๑.๑) กิจการบริการสาธารณะ ได้แก่ บริการที่มีวัตถุประสงค์เพื่อบริการสาธารณะ แบ่งเป็นสามประเภท ดังนี้

(๑.๑.๑) กิจการบริการสาธารณะประเภทที่หนึ่ง เพื่อการส่งเสริมความรู้ การศึกษา ศาสนา ศิลปะและวัฒนธรรม วิทยาศาสตร์เทคโนโลยีและสิ่งแวดล้อม การเกษตร และการส่งเสริมอาชีพอื่น ๆ สุขภาพ อนามัย กีฬา หรือการส่งเสริมคุณภาพชีวิตของประชาชน

(๑.๑.๒) กิจการบริการสาธารณะประเภทที่สอง เพื่อความมั่นคงของรัฐหรือความปลอดภัยสาธารณะ

(๑.๑.๓) กิจการบริการสาธารณะประเภทที่สาม เพื่อการกระจายข้อมูลข่าวสาร เพื่อส่งเสริมความเข้าใจอันดีระหว่างรัฐบาลกับประชาชนและรัฐสภากับประชาชน การกระจายข้อมูลข่าวสารเพื่อการส่งเสริมสนับสนุนในการเผยแพร่และให้การศึกษาแก่ประชาชนเกี่ยวกับการปกครองในระบอบประชาธิปไตยอันมีพระมหากษัตริย์ทรงเป็นประมุข บริการข้อมูลข่าวสารอันเป็นประโยชน์สาธารณะแก่คนพิการ คนด้อยโอกาส หรือกลุ่มความสนใจที่มีกิจกรรม เพื่อประโยชน์สาธารณะหรือบริการข้อมูลข่าวสารอันเป็นประโยชน์สาธารณะอื่น

(๑.๒) กิจการบริการชุมชน ได้แก่ บริการที่มีวัตถุประสงค์เพื่อบริการสาธารณะ แต่ต้องเป็นประโยชน์ตามความต้องการของชุมชนหรือท้องถิ่นที่รับบริการ

(๑.๓) กิจการทางธุรกิจ ได้แก่ บริการที่มีวัตถุประสงค์เพื่อแสวงหากำไรในทางธุรกิจ แบ่งเป็นสามประเภท ดังนี้

(๑.๓.๑) บริการทางธุรกิจระดับชาติ

(๑.๓.๒) บริการทางธุรกิจระดับภูมิภาค

(๑.๓.๓) บริการทางธุรกิจระดับท้องถิ่น

(๒) การให้บริการกระจายเสียงหรือโทรทัศน์ที่ไม่ต้องขอรับการจัดสรรคลื่นความถี่

ผู้ขอรับใบอนุญาตที่ต้องขอรับการจัดสรรคลื่นความถี่จะต้องมีคุณสมบัติ ลักษณะผังรายการ สัดส่วนรายการ การหารายได้ ตามภาคผนวก ก ภาคผนวก ข หรือภาคผนวก ค แล้วแต่กรณี

หมวด ๑

หลักเกณฑ์และวิธีการขอรับใบอนุญาต

ข้อ ๖ ผู้ใดประสงค์จะให้บริการกระจายเสียงหรือโทรทัศน์จะต้องได้รับใบอนุญาต ประกอบกิจการกระจายเสียงหรือกิจการโทรทัศน์จากคณะกรรมการตามหลักเกณฑ์และวิธีการที่กำหนดในประกาศนี้

การให้บริการกระจายเสียงหรือโทรทัศน์ที่ใช้คลื่นความถี่ ต้องได้รับอนุญาตให้ใช้คลื่นความถี่ตามหลักเกณฑ์ที่คณะกรรมการประกาศกำหนด

ข้อ ๗ ผู้ขอรับใบอนุญาตนอกจากจะต้องมีคุณสมบัติและไม่มีลักษณะต้องห้ามตามที่กำหนดไว้ในมาตรา ๘ มาตรา ๑๔ มาตรา ๑๕ และมาตรา ๒๕ แห่งพระราชบัญญัติการประกอบกิจการกระจายเสียงและกิจการโทรทัศน์ พ.ศ. ๒๕๕๑ แล้ว ต้องมีคุณสมบัติและไม่มีลักษณะต้องห้าม ดังนี้

(๑) ไม่เป็นบุคคลล้มละลาย หรือถูกพิทักษ์ทรัพย์ตามคำสั่งศาล หรือถูกศาลมีคำสั่งให้ฟื้นฟูกิจการตามกฎหมายว่าด้วยล้มละลาย

(๒) กรรมการหรือบุคคลผู้มีอำนาจกระทำการผูกพันผู้ขอรับใบอนุญาตต้องไม่เป็นบุคคลที่มีรายชื่ออยู่ในบัญชีรายชื่อบุคคลที่ตลาดหลักทรัพย์แห่งประเทศไทยเห็นว่าไม่สมควรเป็นผู้บริหารตามข้อบังคับตลาดหลักทรัพย์แห่งประเทศไทย

(๓) ผู้ขอรับใบอนุญาต กรรมการ ผู้จัดการหรือบุคคลผู้มีอำนาจกระทำการผูกพันผู้ขอรับใบอนุญาต ต้องไม่เคยถูกศาลมีคำพิพากษาถึงที่สุดว่ามีโทษทางอาญาซึ่งเป็นความผิดตามกฎหมายว่าด้วยการประกอบกิจการกระจายเสียงและกิจการโทรทัศน์ กฎหมายว่าด้วยวิทยุคมนาคม กฎหมายว่าด้วยการประกอบกิจการโทรคมนาคม กฎหมายว่าด้วยการแข่งขันทางการค้า กฎหมายว่าด้วยข้อมูลข่าวสาร กฎหมายว่าด้วยทรัพย์สินทางปัญญา กฎหมายว่าด้วยยาเสพติด ความผิดมูลฐานตามกฎหมายฟอกเงิน ความผิดเกี่ยวกับเจ้าพนักงานตามประมวลกฎหมายอาญา ความผิดตามกฎหมายว่าด้วยการเสนอราคาต่อหน่วยงานของรัฐและความผิดตามกฎหมายประกอบรัฐธรรมนูญว่าด้วยการป้องกันและปราบปรามการทุจริต ภายในระยะเวลาสองปีก่อนการยื่นขอรับใบอนุญาต

ข้อ ๘ ผู้ขอรับใบอนุญาตที่ประสงค์จะประกอบกิจการตามประกาศนี้ ให้ยื่นคำขอรับใบอนุญาตต่อคณะกรรมการ ดังนี้

(๑) ยื่นคำขอรับใบอนุญาตตามแบบที่คณะกรรมการกำหนดแนบท้ายประกาศนี้ โดยจะต้องระบุประเภทบริการ สถานที่ให้บริการ ระบบและวิธีการที่จะใช้ในการให้บริการกระจายเสียงหรือโทรทัศน์ ซึ่งอย่างน้อยต้องมีรายละเอียด เอกสารหลักฐาน และข้อมูลตามที่กำหนดไว้ในข้อ ๙ โดยให้ยื่นแบบคำขอที่กรอกข้อมูลครบถ้วนและเอกสารหลักฐานหรือข้อมูลที่จำเป็นต้องใช้ในการอนุญาตตามข้อ ๙ พร้อมสำเนาเอกสารดังกล่าวและจัดทำข้อมูลในรูปแบบอิเล็กทรอนิกส์จำนวนอย่างละ ๑ ชุด ด้วยตนเองหรือทางไปรษณีย์ตอบรับ ณ สำนักงาน กสทช.

(๒) ผู้ยื่นคำขอรับใบอนุญาตต้องชำระค่าธรรมเนียมตามตารางแนบท้ายภาคผนวก ๓ ให้แล้วเสร็จภายในวันที่ยื่นคำขอ หรือตามที่คณะกรรมการประกาศกำหนด

ในกรณีที่คณะกรรมการเห็นสมควรเปลี่ยนแปลงหลักเกณฑ์ วิธีการขอรับใบอนุญาตประกอบกิจการสำหรับการให้บริการกระจายเสียงหรือโทรทัศน์เพื่อประโยชน์ในการกำกับดูแล หรือประโยชน์สาธารณะอื่นใด คณะกรรมการอาจเปลี่ยนแปลงหลักเกณฑ์และวิธีการขอรับใบอนุญาตก็ได้โดยจะประกาศให้ทราบล่วงหน้า

ข้อ ๙ ผู้ขอรับใบอนุญาตต้องส่งเอกสารหลักฐานและข้อมูลที่จำเป็นเพื่อให้คณะกรรมการพิจารณา โดยอย่างน้อยต้องมีข้อมูล ดังต่อไปนี้

(๑) เอกสารหลักฐานของผู้ขอรับใบอนุญาต

(๑.๑) สำเนาเอกสารแสดงการจัดตั้งนิติบุคคล เช่น กฎหมายจัดตั้ง หนังสือรับรองการจดทะเบียนนิติบุคคล สมาคม มุลินิติ บัญชีผู้ถือหุ้น หนังสือบริคณห์สนธิและข้อบังคับนิติบุคคล สมาคม มุลินิติ

(๑.๒) สำเนาเอกสารแสดงการจัดตั้งกลุ่มคน เช่น หลักฐานเชิงประจักษ์ในการรวมตัว เพื่อสร้างความเข้มแข็งให้ชุมชนในลักษณะต่าง ๆ ของกลุ่มคน

(๑.๓) สำเนาบัตรประจำตัวประชาชนและสำเนาทะเบียนบ้านของผู้มีอำนาจกระทำการ ผูกพันนิติบุคคล

(๑.๔) หนังสือมอบอำนาจตามกฎหมายพร้อมสำเนาบัตรประจำตัวประชาชน และสำเนาทะเบียนบ้านของผู้มอบอำนาจและผู้รับมอบอำนาจ ในกรณีที่มีการมอบอำนาจให้ดำเนินการแทน

(๒) เอกสารเกี่ยวกับสถานีโดยให้แสดงข้อมูลและรายละเอียดบ้านเลขที่ ชื่ออาคาร หมายเลข ห้อง ถนน ซอย แขวงหรือตำบล เขตหรืออำเภอ จังหวัด รหัสไปรษณีย์ หมายเลขโทรศัพท์ หมายเลขโทรสาร พร้อมทั้งพิกัดที่ตั้ง (ละติจูดและลองจิจูด โดยให้แสดงค่าเป็นทศนิยม ๖ ตำแหน่ง) ทั้งนี้ หากมีใช้สถานที่ที่ผู้ยื่นแบบคำขอมีกรรมสิทธิ์อยู่จะต้องมีเอกสาร หนังสือ หรือสัญญาเช่า และหรือ เอกสารหรือหลักฐานที่แสดงการให้ใช้ โดยมีระยะเวลาเช่าหรือให้ใช้ไม่น้อยกว่าสองปี ซึ่งได้มีการรับรอง ความถูกต้องของข้อมูลโดยผู้ยื่นแบบคำขอ

(๓) ข้อมูลด้านการบริหารจัดการสถานี ตามภาคผนวก ง

(๓.๑) ผังโครงสร้างการบริหารจัดการสถานี

(๓.๒) ข้อมูลนิติบุคคล ซึ่งอย่างน้อยต้องแจ้งข้อมูล ดังนี้

(๓.๒.๑) รายชื่อ ที่อยู่ และสัญชาติของบุคคลผู้มีอำนาจกระทำการผูกพันผู้ขอรับ ใบอนุญาต และของกรรมการ

(๓.๒.๒) รายชื่อ ที่อยู่และสัญชาติของผู้ลงทุนหรือผู้ถือหุ้นอันเป็นทุนแต่ละราย และสัดส่วนการถือหุ้นดังกล่าวทั้งหมดของผู้ขอรับใบอนุญาตนั้น พร้อมสิทธิออกเสียงลงคะแนนของ ผู้ลงทุนหรือผู้ถือหุ้นอันเป็นทุนแต่ละรายตามกฎหมายหรือตามข้อบังคับหรือตามข้อตกลงของผู้ขอรับ ใบอนุญาต

(๓.๓) ข้อมูลกลุ่มคน ซึ่งอย่างน้อยต้องแจ้งข้อมูล ดังนี้

(๓.๓.๑) รายชื่อ ที่อยู่ และสัญชาติของคนในกลุ่มคนทุกคน

(๓.๓.๒) รายชื่อ ที่อยู่ และสัญชาติของผู้มีอำนาจกระทำการผูกพันผู้ขอรับใบอนุญาต

(๔) ข้อมูลแผนการให้บริการกระจายเสียงหรือโทรทัศน์ ตามภาคผนวก จ

(๕) ข้อมูลแผนประกอบกิจการ แนวทางการพัฒนากิจการ ตามภาคผนวก ฉ

(๖) รูปแบบ ประเภทการให้บริการกระจายเสียงหรือโทรทัศน์ โดยต้องแสดงรายละเอียด สัดส่วนรายการ ผังรายการ ข้อมูลเกี่ยวกับสิทธิในทางทรัพย์สินทางปัญญา การหารายได้ของผู้ให้บริการ กระจายเสียงหรือโทรทัศน์ ตามภาคผนวก ช

(๗) ข้อมูลระบบหรือวิธีการที่จะใช้เป็นช่องทางการให้บริการกระจายเสียงหรือโทรทัศน์ ตามภาคผนวก ซ

(๘) ข้อมูลสิ่งอำนวยความสะดวกด้านกระจายเสียงและโทรทัศน์ ตามภาคผนวก ฅ

- (๙) ขอบเขตพื้นที่การให้บริการ เช่น จังหวัดหรือภูมิภาค
- (๑๐) ข้อมูลเกี่ยวกับฐานะทางการเงินที่ผ่านการตรวจสอบจากผู้สอบบัญชีรับอนุญาตและข้อมูลเกี่ยวกับการให้บริการที่ผ่านมาที่สอดคล้องกับงบการเงิน
- (๑๑) ข้อมูลแผนการลงทุน และแผนการจัดหาเงินทุน
- (๑๒) ข้อมูลการประมาณการฐานะการเงินในอนาคต
- (๑๓) ข้อมูลอื่นใดตามที่คณะกรรมการกำหนด

ข้อ ๑๐ เมื่อพนักงานเจ้าหน้าที่ได้รับแบบคำขอตามข้อ ๘ พร้อมเอกสารหลักฐานประกอบคำขอแล้ว ให้ตรวจสอบความถูกต้องครบถ้วนของแบบคำขอและเอกสารหลักฐานประกอบคำขอภายในสิบห้าวันทำการนับแต่วันที่รับคำขอ ทั้งนี้ อาจขยายระยะเวลาได้ไม่เกินเจ็ดวันทำการ

หากปรากฏว่าแบบคำขอหรือเอกสารหลักฐานที่จำเป็นต้องใช้ประกอบการพิจารณาไม่ถูกต้องหรือไม่ครบถ้วน หรือไม่เพียงพอ พนักงานเจ้าหน้าที่หรือผู้ที่ได้รับมอบหมายจากคณะกรรมการจะแจ้งให้ผู้ขอรับใบอนุญาตดำเนินการแก้ไขแบบคำขอ หรือจัดส่งเอกสารหลักฐานที่จำเป็นเพิ่มเติมภายในระยะเวลาสิบห้าวันทำการ และจะยังไม่พิจารณานำเสนอคณะกรรมการจนกว่าจะได้แก้ไขแบบคำขอหรือได้รับเอกสารหลักฐานที่จำเป็นเพียงพอต่อการพิจารณา

เมื่อปฏิบัติถูกต้องตามวรรคหนึ่ง หรือวรรคสองแล้ว พนักงานเจ้าหน้าที่หรือผู้ที่คณะกรรมการมอบหมายจะพิจารณากลับกรองเพื่อจัดทำรายงานการวิเคราะห์ความเหมาะสมของการให้บริการกระจายเสียงหรือโทรทัศน์ และจัดทำร่างใบอนุญาตพร้อมเงื่อนไขให้คณะกรรมการพิจารณาภายในหกสิบวันทำการ ทั้งนี้ อาจยื่นขอขยายระยะเวลาต่อคณะกรรมการเป็นการล่วงหน้าก่อนครบกำหนดระยะเวลา การขยายระยะเวลา ให้กระทำได้ไม่เกินสิบห้าวันและขอขยายได้ไม่เกินสองครั้ง

ให้พนักงานเจ้าหน้าที่หรือผู้ที่ได้รับมอบหมายจากคณะกรรมการเสนอผลการกลับกรองต่อคณะกรรมการภายในระยะเวลาอันสมควรแต่ต้องไม่เกินสิบห้าวันนับตั้งแต่วันที่ระยะเวลาตามวรรคสองสิ้นสุดลง

ข้อ ๑๑ การวิเคราะห์ความเหมาะสมของการประกอบกิจการเพื่อให้บริการกระจายเสียงหรือโทรทัศน์ให้พิจารณาโดยต้องคำนึงถึงปัจจัยอย่างน้อย ดังต่อไปนี้

- (๑) วัตถุประสงค์ของการประกอบกิจการกระจายเสียงหรือโทรทัศน์
- (๒) ความสามารถในการบริหารจัดการ พร้อมฐานะการเงิน ผลการดำเนินงานที่มั่นคงสามารถดำเนินธุรกิจได้ต่อเนื่อง
- (๓) ความเหมาะสมและสอดคล้องของแผนการลงทุน และแนวทางการพัฒนากิจการของผู้ขอรับใบอนุญาต
- (๔) ความต้องการของผู้บริโภค
- (๕) ความเสมอภาคในการแข่งขันเสรีของผู้ประกอบกิจการ
- (๖) คุณภาพรายการ

สำหรับการให้บริการกระจายเสียงหรือโทรทัศน์ที่ใช้คลื่นความถี่นอกจากปัจจัยการวิเคราะห์ความเหมาะสมของการประกอบกิจการตามวรรคแรกแล้ว ให้คำนึงถึงสัดส่วนการจัดสรรคลื่นความถี่ตามกฎหมายว่าด้วยองค์การจัดสรรคลื่นความถี่ และกำกับการประกอบกิจการวิทยุกระจายเสียงวิทยุโทรทัศน์ และกิจการโทรคมนาคม และการใช้ประโยชน์คลื่นความถี่โดยทั่วถึงและมีประสิทธิภาพด้วยหรือตามที่คณะกรรมการประกาศกำหนด

ข้อ ๑๒ ให้คณะกรรมการประชุมพิจารณาโดยคำนึงถึงปัจจัยตามข้อ ๑๑ เมื่อได้รับความเห็นของพนักงานเจ้าหน้าที่หรือผู้ที่คณะกรรมการมอบหมายให้แล้วเสร็จภายในสามสิบวันทำการ

กรณีที่คณะกรรมการพิจารณาเห็นควรให้ผู้ขอรับใบอนุญาตแก้ไขข้อเสนอฟื้นเติม ให้ผู้ขอรับใบอนุญาตยื่นข้อเสนอกับแก้ไขภายในสามสิบวันนับแต่วันที่ได้รับแจ้งจากสำนักงาน กสทช. หรือตามที่คณะกรรมการกำหนด เพื่อให้คณะกรรมการพิจารณาทบทวนอีกครั้งหนึ่ง

กรณีการให้บริการกระจายเสียงหรือโทรทัศน์ที่ใช้คลื่นความถี่ เมื่อคณะกรรมการพิจารณาอนุญาตให้ใช้คลื่นความถี่แล้ว ให้ถือว่าเป็นการได้รับอนุญาตให้ประกอบกิจการกระจายเสียงหรือกิจการโทรทัศน์ตามประกาศนี้ด้วย

กรณีการให้บริการกระจายเสียงหรือโทรทัศน์ที่มีโครงข่ายเพื่อให้บริการกระจายเสียงหรือโทรทัศน์ของตนเอง เมื่อคณะกรรมการพิจารณาออกใบอนุญาตตามประกาศนี้แล้ว ให้ถือว่าได้รับอนุญาตให้มีและใช้เครื่องวิทยุคมนาคมและตั้งสถานวิทยุคมนาคมตามกฎหมายว่าด้วยวิทยุคมนาคมด้วย ทั้งนี้เฉพาะในส่วนที่เกี่ยวกับเครื่องวิทยุคมนาคมที่ระบุในคำขออนุญาต โดยผู้ขอรับใบอนุญาตจะต้องชำระค่าธรรมเนียมใบอนุญาตและค่าใช้จ่ายอื่น ๆ ที่เกี่ยวข้องตามอัตราที่คณะกรรมการประกาศกำหนดให้แล้วเสร็จภายในสิบห้าวันนับแต่วันที่ได้รับหนังสือแจ้ง

เมื่อคณะกรรมการมีมติแล้ว ให้สำนักงาน กสทช. แจ้งผลการพิจารณาให้ผู้ขอรับใบอนุญาตทราบเป็นหนังสือ พร้อมเปิดเผยข้อมูลและผลการพิจารณาในระบบเครือข่ายสารสนเทศของสำนักงาน กสทช. แก่สาธารณชนภายในสิบห้าวันทำการ

หมวด ๒

สิทธิและหน้าที่ของผู้รับใบอนุญาต

ข้อ ๑๓ ผู้รับใบอนุญาตให้บริการกระจายเสียงหรือโทรทัศน์อาจสร้างสิ่งอำนวยความสะดวกหรือโครงข่ายเพื่อใช้ในการให้บริการกระจายเสียงหรือโทรทัศน์ของตนเองก็ได้ โดยจะต้องปฏิบัติตามเงื่อนไขและวิธีการที่คณะกรรมการกำหนดเกี่ยวกับสิ่งอำนวยความสะดวก หรือโครงข่ายสำหรับกิจการกระจายเสียงหรือกิจการโทรทัศน์

ข้อ ๑๔ ขอบเขตและเงื่อนไขการอนุญาต

(๑) ผู้รับใบอนุญาตต้องมีคุณสมบัติครบถ้วนตามข้อ ๕ วรรค ๒ และ ข้อ ๗ ตลอดระยะเวลาที่ได้รับใบอนุญาต

(๒) ผู้รับใบอนุญาตต้องประกอบกิจการด้วยตนเอง จะมอบการบริหารจัดการทั้งหมดหรือบางส่วนหรือยินยอมให้บุคคลอื่นเป็นผู้มีอำนาจประกอบกิจการแทนมิได้ หรือจะโอนสิทธิในใบอนุญาตไม่ว่าทั้งหมด หรือบางส่วนให้กับบุคคลอื่นอันทำให้มีผลกระทบต่อประกอบกิจการตามที่ได้รับใบอนุญาตไม่ได้ แต่อาจแบ่งเวลาให้ผู้อื่นเข้าเวลาดำเนินรายการบางช่วงเวลาได้ตามหลักเกณฑ์ที่คณะกรรมการกำหนด

(๓) ผู้รับใบอนุญาตสามารถให้บริการส่งข่าวสารสาธารณะหรือรายการไปยังเครื่องรับที่สามารถรับชม หรือรับฟังการให้บริการนั้น ๆ ได้ ไม่ว่าจะส่งโดยผ่านระบบคลื่นความถี่ ระบบสาย ระบบแสง ระบบแม่เหล็กไฟฟ้า หรือระบบอื่น ระบบใดระบบหนึ่งหรือหลายระบบรวมกัน หรือการให้บริการอื่นทำนองเดียวกันที่คณะกรรมการกำหนดให้เป็นกิจการกระจายเสียงหรือกิจการโทรทัศน์

(๔) ผู้รับใบอนุญาตต้องเริ่มดำเนินการเพื่อให้บริการกระจายเสียงหรือโทรทัศน์ตามแผนการให้บริการ หรือแผนการลงทุนภายในสามสิบวันนับแต่วันที่ได้รับใบอนุญาตจากคณะกรรมการ

(๕) ผู้รับใบอนุญาตต้องให้บริการกระจายเสียงหรือโทรทัศน์ตามระยะเวลาที่คณะกรรมการอนุญาต และหากประสงค์จะเลิกการให้บริการก่อนวันที่ใบอนุญาตสิ้นอายุ จะต้องแจ้งเหตุแห่งการเลิกการให้บริการพร้อมทั้งกำหนดมาตรการเยียวยาผู้ใช้บริการ ให้คณะกรรมการเห็นชอบล่วงหน้าก่อนเลิกกิจการโดยจะต้องปฏิบัติตามเงื่อนไขที่คณะกรรมการกำหนดก่อนเลิกกิจการ

(๖) ผู้รับใบอนุญาตจะพักหรือหยุดการให้บริการไม่ว่าทั้งหมดหรือบางส่วนไม่ได้ เว้นแต่จะได้รับอนุญาตจากคณะกรรมการ

(๗) ผู้รับใบอนุญาตต้องแจ้งและรับรองข้อมูลต่อพนักงานเจ้าหน้าที่ก่อนเริ่มให้บริการ ดังนี้

(๗.๑) ชื่อผู้อำนวยการสถานี เจ้าหน้าที่เทคนิคของสถานี และผู้ดำเนินรายการ (ถ้ามี)

(๗.๒) ผังรายการที่ใช้ในการให้บริการกระจายเสียงหรือโทรทัศน์ของสถานี โดยให้มีข้อมูลชื่อรายการ ช่วงเวลาที่จะให้บริการ กำหนดเวลาออกอากาศประจำวัน สัดส่วนของประเภทรายการ ลักษณะประเภทของรายการ ที่มาของรายการ ภาษาที่ใช้ โดยให้เสนอผังรายการอย่างน้อยสิบห้าวันก่อนเริ่มให้บริการ ทั้งนี้ การจัดทำผังรายการ ให้เป็นไปตามหลักเกณฑ์ที่คณะกรรมการประกาศกำหนดสำหรับใบอนุญาตแต่ละประเภท

(๗.๓) เอกสาร หลักฐาน หรือหนังสือรับรองการแพร่ภาพหรือกระจายเสียงของรายการที่ไม่มีลักษณะเป็นการขัดต่อบทบัญญัติแห่งกฎหมายที่เกี่ยวกับการประกอบกิจการกระจายเสียงและกิจการโทรทัศน์ กฎหมายว่าด้วยทรัพย์สินทางปัญญา และกฎหมายอื่น ๆ ที่เกี่ยวข้อง

(๗.๔) ระบบหรือวิธีการที่จะใช้เป็นช่องทางการให้บริการกระจายเสียงหรือโทรทัศน์

(๘) ผู้รับใบอนุญาตจะออกอากาศรายการที่มีได้กำหนดไว้ในผังรายการมิได้ เว้นแต่จะได้แจ้งการเปลี่ยนแปลงผังรายการพร้อมด้วยเหตุผลให้พนักงานเจ้าหน้าที่ทราบล่วงหน้าไม่น้อยกว่าเจ็ดวัน หรือเป็นกรณีที่มีเหตุจำเป็น เหตุสุดวิสัย ที่อาจก่อให้เกิดผลกระทบต่อประโยชน์สาธารณะ อาจออกอากาศแตกต่างจากผังรายการตามที่ได้รับความเห็นชอบจากพนักงานเจ้าหน้าที่ได้ หรือเป็นการดำเนินการตามคำสั่งของทางราชการโดยแจ้งให้พนักงานเจ้าหน้าที่ทราบทันทีที่สามารถกระทำได้

(๙) ผู้รับใบอนุญาตต้องแต่งตั้งบุคคลซึ่งมีสัญชาติไทย เป็นผู้อำนวยการสถานี่ประจำแต่ละสถานี่ เพื่อควบคุมดูแลให้มีการออกอากาศให้เป็นไปตามที่ได้รับใบอนุญาต และจะต้องเป็นผู้รับผิดชอบดูแล การให้บริการกระจายเสียงหรือโทรทัศน์ของสถานี่ให้เป็นไปตามที่ได้รับอนุญาตจากคณะกรรมการ

ผู้รับใบอนุญาตต้องรับผิดชอบในการกระทำของผู้อำนวยการสถานี่ที่ได้กระทำไปในการควบคุม ดูแล และบริหารกิจการกระจายเสียงหรือกิจการโทรทัศน์เสมือนเป็นการกระทำของตนเองเว้นแต่จะพิสูจน์ได้ว่า การกระทำดังกล่าว ตนมิได้รู้เห็นหรือยินยอมด้วยและได้ใช้ความระมัดระวังในการป้องกันตามสมควรแล้ว

การเปลี่ยนแปลงผู้อำนวยการสถานี่ ให้ผู้รับใบอนุญาตแจ้งให้คณะกรรมการทราบภายในสามสิบวัน นับตั้งแต่วันที่มีการเปลี่ยนแปลง

(๑๐) ผู้รับใบอนุญาตมีหน้าที่และความรับผิดชอบในการคัดเลือก จัดทำ กำกับดูแลรายการ เนื้อหารายการใด ๆ รวมถึงการประกาศหรือการโฆษณาที่ให้บริการกระจายเสียงหรือโทรทัศน์ ให้เป็นไปตามมาตรฐานทางวิชาชีพและจริยธรรมของสื่อ

ในกรณีที่ผู้รับใบอนุญาตมีผู้ดำเนินรายการ เพื่อทำหน้าที่ประกาศหรือแจ้งข้อความ ที่แพร่ภาพ หรือกระจายเสียง ให้ผู้รับใบอนุญาตมีหน้าที่ในการสรรหาหรือคัดเลือกผู้ดำเนินรายการที่สามารถอ่าน พูด และออกเสียง อักษรวิธี หลักภาษาได้อย่างเหมาะสม ตามมาตรฐานที่คณะกรรมการประกาศกำหนด

(๑๑) ผู้รับใบอนุญาตต้องตรวจสอบ แก้ไข ปรับปรุง หรือระงับรายการที่มีเนื้อหาสาระ ที่ก่อให้เกิดการล้มล้างการปกครองในระบอบประชาธิปไตยอันมีพระมหากษัตริย์ทรงเป็นประมุข หรือที่มี ผลกระทบต่อความมั่นคงของรัฐ ความสงบเรียบร้อยหรือศีลธรรมอันดีของประชาชน หรือมีการกระทำซึ่ง เข้าลักษณะลามกอนาจาร หรือมีผลกระทบต่อทำให้เกิดความเสื่อมทรามทางจิตใจหรือสุขภาพ ของประชาชนอย่างร้ายแรง

(๑๒) ผู้รับใบอนุญาตต้องจัดให้มีการบันทึกรายการที่ได้ให้บริการหรือแพร่ภาพกระจายเสียง ไปแล้ว โดยอาจบันทึกไว้ในเทปหรือวัสดุโทรทัศน์อย่างอื่น หรือด้วยวิธีการใด ๆ ที่สามารถถ่ายทอด กลับมาเป็นรายการนั้นได้ และเก็บรักษาไว้เพื่อให้พนักงานเจ้าหน้าที่ทำการตรวจสอบได้โดยระยะเวลา การจัดเก็บต้องไม่น้อยกว่าสามสิบวัน เว้นแต่คณะกรรมการจะกำหนดเป็นอย่างอื่น ทั้งนี้ การบันทึก รายการดังกล่าวจะต้องไม่ดำเนินการแก้ไข หรือดัดแปลงให้แตกต่างจากรายการที่ให้บริการหรือแพร่ภาพ กระจายเสียง

(๑๓) ผู้รับใบอนุญาตต้องให้บริการแพร่ภาพหรือกระจายเสียง แจ้งข่าวหรือเตือนภัย ให้ประชาชนทราบในกรณีที่มีภัยพิบัติหรือมีเหตุฉุกเฉิน หรือกรณีซึ่งมีความจำเป็นเพื่อรักษาประโยชน์ สาธารณะ เมื่อรัฐหรือหน่วยงานของรัฐที่เกี่ยวข้องร้องขอ หรือตามที่คณะกรรมการประกาศกำหนด

(๑๔) ผู้รับใบอนุญาตต้องมีหรือได้รับสิทธิในการเผยแพร่ ทำซ้ำ ดัดแปลง แก้ไข หรือสิทธิ ทางทรัพย์สินทางปัญญาอื่นใดที่จำเป็นก่อนการนำรายการมาให้บริการหรือแพร่ภาพกระจายเสียง ทำซ้ำ แก้ไข ดัดแปลงหรือก่อนการกระทำการอื่นใด และต้องได้รับสิทธิทางทรัพย์สินทางปัญญาที่จำเป็นในงาน ที่เป็นงานประกอบอื่นที่ติดมากับรายการดังกล่าวด้วย ทั้งนี้ คณะกรรมการมีสิทธิเรียกให้ผู้รับใบอนุญาต ส่งเอกสาร หรือหลักฐานการได้รับสิทธิดังกล่าว

(๑๕) กรณีผู้รับใบอนุญาตประสงค์จะประกอบกิจการเพื่อให้บริการกระจายเสียงหรือโทรทัศน์เพิ่มเติม ภายหลังจากที่ได้รับใบอนุญาตแล้ว ให้ผู้รับใบอนุญาตขอต่อคณะกรรมการเพื่อพิจารณา โดยให้นำความในข้อ ๑๐ ข้อ ๑๑ และข้อ ๑๒ มาใช้บังคับโดยอนุโลม ทั้งนี้ การอนุญาตดังกล่าว ผู้รับใบอนุญาตจะต้องชำระค่าธรรมเนียมใบอนุญาตประกอบกิจการในส่วนที่ได้รับอนุญาตเพิ่มเติมตามที่คณะกรรมการกำหนด

(๑๖) การหารายได้จากการโฆษณาให้ปฏิบัติตามกฎหมายว่าด้วยการประกอบกิจการกระจายเสียงและกิจการโทรทัศน์

(๑๖.๑) การให้บริการกระจายเสียงหรือโทรทัศน์ที่ใช้คลื่นความถี่ให้เป็นไปตาม ภาคผนวก ก ภาคผนวก ข หรือ ภาคผนวก ค

(๑๖.๒) การให้บริการกระจายเสียงหรือโทรทัศน์ที่ไม่ใช้คลื่นความถี่ที่มีการบอกรับสมาชิก หรือเรียกเก็บค่าบริการอื่น ให้หารายได้จาก การโฆษณาและการบริการธุรกิจ ได้ไม่เกินชั่วโมงละหกนาทิจ โดยเมื่อรวมเวลาโฆษณาและการบริการธุรกิจตลอดทั้งวันเฉลี่ยแล้วต้องไม่เกินชั่วโมงละห้านาทิจ

(๑๖.๓) การให้บริการกระจายเสียงหรือโทรทัศน์ที่ไม่ใช้คลื่นความถี่ที่ไม่มีการบอกรับสมาชิก หรือเรียกเก็บค่าบริการอื่น การหารายได้จากการโฆษณาให้เป็นไปตามหลักเกณฑ์ที่คณะกรรมการประกาศกำหนด

(๑๗) ผู้รับใบอนุญาตจะต้องกำหนดอัตราค่าบริการสมาชิกที่สมเหตุสมผล และไม่เป็นการค้ากำไรเกินควรและต้องปฏิบัติตามหลักเกณฑ์การเรียกเก็บค่าบริการตามที่คณะกรรมการให้ความเห็นชอบ ทั้งนี้ โดยให้คำนึงถึงความเป็นธรรมต่อผู้บริโภค และการแข่งขันเสรีอย่างเป็นธรรม

(๑๘) ผู้รับใบอนุญาตให้บริการทางธุรกิจ จะต้องจัดให้มีสัญญาการให้บริการที่เป็นมาตรฐานตามที่คณะกรรมการให้ความเห็นชอบ

(๑๙) ผู้รับใบอนุญาตต้องชำระค่าธรรมเนียมใบอนุญาตรายปีในอัตราร้อยละสองของรายได้ก่อนหักค่าใช้จ่าย หากไม่ชำระค่าธรรมเนียมดังกล่าวภายในระยะเวลาที่กำหนด ผู้รับใบอนุญาตจะต้องชำระค่าธรรมเนียมเพิ่มเติมตามอัตราที่คณะกรรมการกำหนด มิฉะนั้นจะถือว่าผู้รับใบอนุญาตละสิทธิในการขอรับใบอนุญาต

กรณีผู้รับใบอนุญาตไม่ดำเนินการให้แล้วเสร็จภายในระยะเวลาสิบห้าวันนับแต่วันครบกำหนดชำระค่าธรรมเนียม ให้ถือว่าใบอนุญาตนั้นสิ้นผลนับถัดจากวันครบกำหนดการชำระค่าธรรมเนียม โดยจะต้องปฏิบัติตามเงื่อนไขที่คณะกรรมการกำหนดก่อนเลิกกิจการ

(๒๐) ในรอบระยะเวลาบัญชีของปี ให้ผู้รับใบอนุญาตจัดทำรายงานแสดงจำนวนผู้รับบริการ รายงานแสดงสถานะทางการเงินส่งให้สำนักงาน กสทช. ทุกสิ้นปีงบประมาณ

(๒๑) ผู้รับใบอนุญาตให้บริการทางธุรกิจ ต้องนำส่งเงินรายปีเข้ากองทุนวิจัยและพัฒนากิจการกระจายเสียง กิจการโทรทัศน์ และกิจการโทรคมนาคมเพื่อประโยชน์สาธารณะ ในอัตราร้อยละ ๒ ของรายได้ ก่อนหักรายจ่ายที่ได้จากการโฆษณาทั้งทางตรงและทางอ้อมและรายได้อื่นที่เกี่ยวข้องกับการให้บริการที่ได้รับใบอนุญาตตามประกาศฉบับนี้ หรือตามอัตราและระยะเวลาที่คณะกรรมการกิจการกระจายเสียง กิจการโทรทัศน์ และกิจการโทรคมนาคมแห่งชาติกำหนด

ผู้รับใบอนุญาตที่ประกอบกิจการบริการกระจายเสียงหรือโทรทัศน์ทางธุรกิจแบบบอกรับสมาชิก เงินรายปีตามวรรคหนึ่ง ให้คำนวณจากค่าสมาชิก รายได้จากการโฆษณาทั้งทางตรงและทางอ้อม และรายได้อื่นที่เกี่ยวข้องกับการให้บริการกระจายเสียงหรือโทรทัศน์ทางธุรกิจแบบบอกรับสมาชิก ที่เรียกเก็บก่อนหักรายจ่าย ซึ่งได้รับอนุญาตตามประกาศฉบับนี้

(๒๒) ผู้รับใบอนุญาตที่ใช้คลื่นความถี่ หากถูกเพิกถอนใบอนุญาตให้ใช้คลื่นความถี่ ให้ถือว่า ถูกเพิกถอนใบอนุญาตประกอบกิจการกระจายเสียงหรือกิจการโทรทัศน์ และใบอนุญาตให้มีและใช้ เครื่องวิทยุคมนาคมและตั้งสถานีวิทยุคมนาคมเฉพาะในส่วนที่เกี่ยวข้องกับเครื่องวิทยุคมนาคม ที่ใช้ในการ ให้บริการกระจายเสียงหรือโทรทัศน์ที่ใช้คลื่นความถี่นั้นด้วย

(๒๓) ผู้รับใบอนุญาตต้องให้บริการกระจายเสียงหรือโทรทัศน์ โดยใช้โครงข่าย สิ่งอำนวยความสะดวก ที่ได้รับอนุญาตจากคณะกรรมการเท่านั้น

(๒๔) ผู้รับใบอนุญาตให้บริการโทรทัศน์ที่เป็นบริการทั่วไป มีหน้าที่ส่งผ่านสัญญาณการให้บริการ โทรทัศน์ให้เป็นไปตามประกาศคณะกรรมการกิจการกระจายเสียง กิจการโทรทัศน์ และกิจการ โทรคมนาคมแห่งชาติว่าด้วยหลักเกณฑ์การเผยแพร่กิจการโทรทัศน์ที่ให้บริการเป็นการทั่วไปหรือตามที่ คณะกรรมการประกาศกำหนด

(๒๕) กรณีที่ผู้รับใบอนุญาตจะควบรวมกิจการหรือเข้าร่วมกันเป็นบริษัทคู่ค้ากับผู้รับใบอนุญาต รายอื่น หรือมีการทำสัญญาใดที่ให้ผู้รับใบอนุญาตอีกฝ่ายมีอำนาจควบคุมกำกับดูแล หรือสั่งการ หรือกระทำการแทนคู่สัญญาอีกฝ่ายที่เป็นผู้รับใบอนุญาต หรือล่วงรู้ข้อมูลทางการค้าของผู้รับใบอนุญาต อีกฝ่ายอันมีลักษณะที่เป็นหรืออาจเป็นการกีดขวางการแข่งขันอย่างเป็นธรรมในตลาดจะต้องขอ ความเห็นชอบจากคณะกรรมการก่อน

(๒๖) ผู้รับใบอนุญาตจะต้องปฏิบัติตามกฎหมายว่าด้วยการแข่งขันทางการค้า และจะต้อง ไม่กระทำการใดที่คณะกรรมการเห็นว่ามิมีวัตถุประสงค์หรือมีผลกระทบ หรืออาจมีผลกระทบต่อ การแข่งขันอย่างเป็นธรรมอย่างมีนัยสำคัญสำหรับการให้บริการกิจการกระจายเสียงหรือโทรทัศน์ที่ได้รับ อนุญาต โดยอาจมีลักษณะ ดังนี้

(๒๖.๑) การเข้าทำสัญญา หรือความตกลงอื่นใดโดยสมรู้กัน หรือดำเนินการร่วมมือ กับบุคคลอื่นอันส่งผลกระทบต่อสภาพการณ์การแข่งขันของผู้รับใบอนุญาตรายอื่นและผู้บริโภค

(๒๖.๒) การเข้าทำสัญญาหรือความตกลงกับบุคคลอื่นใดเกี่ยวกับค่าบริการหรือ ค่าธรรมเนียม อันมีลักษณะเป็นการทำลาย กีดกัน บั่นทอน หรือขัดขวางการแข่งขันอย่างเป็นธรรม

(๒๖.๓) การเข้าจัดการโดยมีผล หรืออาจมีผลเป็นการกีดกันไม่ให้ผู้รับใบอนุญาตรายใด รายหนึ่งเข้าถึงการให้บริการ

(๒๖.๔) การดำเนินการอื่นใดอันมีผลทำให้มีการอุดหนุนการบริการ การอุดหนุนไขว้ การทุ่มตลาด การกำหนดราคาต่ำกว่าต้นทุน การกำหนดราคา ที่มีผลทำให้ผู้รับใบอนุญาตรายอื่น ไม่สามารถแข่งขันได้หรือเลือกปฏิบัติในทางราคา

(๒๗) ในกรณีที่มีเหตุสำคัญหรือจำเป็นเพื่อคุ้มครองประโยชน์สาธารณะ หรือกฎหมายหรือพฤติการณ์เปลี่ยนแปลงไป คณะกรรมการมีอำนาจแก้ไขเพิ่มเติมขอบเขตและเงื่อนไขในการอนุญาตได้ตามความจำเป็น

(๒๘) ผู้รับใบอนุญาตต้องปฏิบัติตามหลักเกณฑ์ว่าด้วยการคุ้มครองผู้ใช้บริการกระจายเสียงหรือโทรทัศน์ตามที่คณะกรรมการประกาศกำหนด

(๒๙) ผู้รับใบอนุญาตต้องจัดให้มีบริการสำหรับคนพิการ และคนด้อยโอกาสให้สามารถเข้าถึงบริการได้อย่างเสมอภาคกับบุคคลทั่วไป หรือตามหลักเกณฑ์ที่คณะกรรมการประกาศกำหนด

(๓๐) ผู้รับใบอนุญาตต้องปฏิบัติตามเงื่อนไขที่คณะกรรมการกำหนดไว้ในใบอนุญาตโดยเคร่งครัด

ข้อ ๑๕ อายุใบอนุญาตตามประกาศนี้

(๑) กรณีการยื่นขอรับใบอนุญาตสำหรับบริการกระจายเสียงหรือโทรทัศน์ที่ไม่ใช้คลื่นความถี่เป็นครั้งแรกให้มีอายุใบอนุญาตหนึ่งปี และการยื่นคำขออนุญาตใหม่ในกรณีที่ใบอนุญาตสิ้นอายุหากไม่ปรากฏว่าเคยละเมิดต่อเงื่อนไขการอนุญาตการให้บริการกิจการกระจายเสียง ให้ได้รับใบอนุญาตอายุไม่เกินสิบปี

(๒) กรณีผู้รับใบอนุญาตที่ใช้คลื่นความถี่ ให้อายุใบอนุญาตเป็นไปตามระยะเวลาที่ได้รับอนุญาตให้ใช้คลื่นความถี่ตามที่คณะกรรมการกำหนด

ข้อ ๑๖ ในกรณีที่ใบอนุญาตสิ้นอายุตามข้อ ๑๕ หากผู้รับใบอนุญาตดังกล่าว มีความประสงค์จะประกอบกิจการให้บริการกระจายเสียงหรือโทรทัศน์ใหม่ ให้ยื่นคำขอรับใบอนุญาตต่อคณะกรรมการตามหลักเกณฑ์ วิธีการและเงื่อนไข ดังนี้

(๑) ผู้รับใบอนุญาตจะต้องยื่นแบบคำขอรับใบอนุญาตใหม่ล่วงหน้าอย่างน้อยหนึ่งร้อยแปดสิบวันก่อนวันที่ใบอนุญาตเดิมสิ้นอายุ พร้อมส่งเอกสารหลักฐานหรือข้อมูลที่เป็นต้องใช้ในการออกใบอนุญาตตามที่กำหนดในข้อ ๘ และข้อ ๙

(๒) ผู้ขอรับใบอนุญาตใหม่ต้องมีคุณสมบัติตามที่กำหนดในข้อ ๕ วรรค ๒ และข้อ ๗ และไม่เคยถูกคณะกรรมการพิจารณาว่ากระทำผิดเงื่อนไขใบอนุญาตประกอบกิจการกระจายเสียงหรือกิจการโทรทัศน์ ตามประกาศฉบับนี้ในลักษณะที่มีผลกระทบต่อประโยชน์สาธารณะอย่างร้ายแรง

(๓) วิธีการพิจารณาของคณะกรรมการให้นำความในข้อ ๑๐ มาใช้บังคับโดยอนุโลม แต่ทั้งนี้คณะกรรมการจะต้องพิจารณาให้แล้วเสร็จภายในหกสิบวันนับแต่วันที่คณะกรรมการได้รับคำขอรับใบอนุญาตใหม่

(๔) ในระหว่างการพิจารณาคำขอรับใบอนุญาตใหม่ตาม (๓) ให้ผู้รับใบอนุญาตประกอบกิจการนั้นต่อไปได้จนกว่าคณะกรรมการจะสั่งไม่อนุญาต ซึ่งหากคณะกรรมการมีคำสั่งไม่อนุญาต ในกรณีนี้ผู้ขอรับใบอนุญาตใหม่มีหน้าที่ต้องชำระค่าธรรมเนียมการประกอบกิจการตามส่วนด้วย

(๕) อายุใบอนุญาตที่ได้รับการพิจารณาใหม่ อาจมีระยะเวลาแตกต่างจากอายุใบอนุญาตเดิมซึ่งจะเป็นไปตามระยะเวลาที่คณะกรรมการกำหนด

ข้อ ๑๗ ให้ผู้รับใบอนุญาตชำระค่าธรรมเนียมรายปีในอัตราร้อยละสองของรายได้ก่อนหักค่าใช้จ่าย โดยให้ผู้รับใบอนุญาตมีหน้าที่ในการประเมินค่าธรรมเนียมรายปีที่ต้องชำระ และจัดทำรายละเอียด การคำนวณค่าธรรมเนียมรายปีตามที่ได้รับใบอนุญาตประเมินยื่นให้สำนักงาน กสทช.

เพื่อประโยชน์ในการคำนวณค่าธรรมเนียมรายปีของผู้รับใบอนุญาต ให้ผู้รับใบอนุญาตมีหน้าที่จัดส่งงบการเงินประจำปีที่มีการแยกรายได้และต้นทุนตามประเภทบริการที่ได้รับใบอนุญาตอย่างชัดเจน ที่ผ่านการรับรองจากผู้สอบบัญชีรับอนุญาตตามกฎหมายให้แก่คณะกรรมการหรือข้อมูลอื่นที่จำเป็นต่อการพิจารณากำหนดค่าธรรมเนียมใบอนุญาตตามที่คณะกรรมการจะกำหนด

หมวด ๓

การกำกับดูแลการประกอบกิจการ

ข้อ ๑๘ การสิ้นสุดการอนุญาต นอกจากครบกำหนดระยะเวลาตามข้อ ๑๕ แล้ว ใบอนุญาตให้บริการกระจายเสียงหรือโทรทัศน์อาจสิ้นสุด ในกรณีดังต่อไปนี้

(๑) ผู้รับใบอนุญาตแจ้งยกเลิกการประกอบกิจการตามที่ได้รับใบอนุญาต และได้ปฏิบัติตามเงื่อนไขที่คณะกรรมการกำหนดก่อนเลิกกิจการแล้ว

(๒) คณะกรรมการมีคำสั่งให้เพิกถอนใบอนุญาต เนื่องจากปฏิบัติผิดเงื่อนไขตามหลักเกณฑ์ที่คณะกรรมการกำหนด

(๓) กรณีที่มีความจำเป็นเพื่อประโยชน์ในการรักษาความมั่นคงของรัฐ รักษาผลประโยชน์ส่วนรวม หรือมีความจำเป็นที่ต้องปกป้องความสงบเรียบร้อยหรือศีลธรรมอันดีของประชาชน

ข้อ ๑๙ ในกรณีที่ปรากฏแก่พนักงานเจ้าหน้าที่ว่าผู้รับใบอนุญาตฝ่าฝืนหรือไม่ปฏิบัติตามเงื่อนไขในการอนุญาตตามประกาศนี้ หรือหลักเกณฑ์ที่คณะกรรมการกำหนด ให้พนักงานเจ้าหน้าที่มีอำนาจ ตักเตือน เป็นลายลักษณ์อักษร หรือสั่งให้ผู้รับใบอนุญาตระงับการกระทำที่ฝ่าฝืน หรือแก้ไขปรับปรุง หรือปฏิบัติให้ถูกต้องหรือเหมาะสมภายในระยะเวลาที่กำหนดก็ได้ ซึ่งให้รวมถึงอำนาจการสั่งให้ชี้แจง หรือส่งเอกสารหรือพยานหลักฐาน เพื่อประกอบการพิจารณา

ข้อ ๒๐ ในกรณีที่ผู้รับใบอนุญาตซึ่งได้รับคำสั่งจากพนักงานเจ้าหน้าที่ตามข้อ ๑๙ ไม่พอใจ ในคำสั่งดังกล่าว ให้มีสิทธิอุทธรณ์ต่อคณะกรรมการได้ภายในสิบห้าวันนับแต่วันที่ได้รับแจ้งคำสั่งดังกล่าว คำวินิจฉัยของคณะกรรมการให้เป็นที่สุด

ในกรณีที่ผู้รับใบอนุญาตยังเพิกเฉยไม่ปฏิบัติให้ถูกต้อง หรือกรณีที่มีความเสียหายร้ายแรง ต่อประโยชน์สาธารณะ ให้คณะกรรมการมีอำนาจพักใช้หรือเพิกถอนใบอนุญาตได้ ทั้งนี้ การพักใช้ ใบอนุญาตให้กระทำได้ครั้งละไม่เกินหนึ่งเดือน

การดำเนินการตามวรรคสองให้นำกฎหมายว่าด้วยวิธีปฏิบัติราชการทางปกครอง มาใช้บังคับ โดยอนุโลม

ข้อ ๒๑ ผู้รับใบอนุญาตมีหน้าที่ในการจัดให้มีมาตรการเยียวยาผลกระทบที่จะเกิดต่อผู้ใช้บริการ ภายหลังจากสิ้นสุดการอนุญาตให้ประกอบกิจการตามประกาศนี้ และให้รวมถึงกรณีที่มีการพักหรือหยุด การให้บริการไม่ว่าทั้งหมดหรือบางส่วน

บทเฉพาะกาล

ข้อ ๒๒ ให้ส่วนราชการ รัฐวิสาหกิจ หน่วยงานอื่นของรัฐ และผู้รับอนุญาต สัมปทานหรือ สัญญาจากส่วนราชการ รัฐวิสาหกิจ และหน่วยงานอื่นของรัฐตามบทเฉพาะกาล มาตรา ๗๓ มาตรา ๗๔ และมาตรา ๗๕ แห่งพระราชบัญญัติการประกอบกิจการกระจายเสียงและกิจการโทรทัศน์ พ.ศ. ๒๕๕๑ ประกอบกิจการนั้นต่อไปภายใต้ขอบเขตการได้รับอนุญาตเดิมที่มีอยู่จนถึงวันที่กำหนดในแผนแม่บทกิจการ กระจายเสียงและ กิจการโทรทัศน์ และแผนแม่บทบริหารคลื่นความถี่ โดยให้นำเอาหมวด ๒ และหมวด ๓ มาบังคับใช้โดยอนุโลม

ข้อ ๒๓ ผู้ประกอบกิจการกระจายเสียงหรือกิจการโทรทัศน์ที่ให้บริการกระจายเสียง หรือโทรทัศน์โดยขอด้วยกฎหมายอยู่ในวันที่ประกาศนี้ใช้บังคับ ตามบทเฉพาะกาลมาตรา ๗๘ (๒) แห่งพระราชบัญญัติการประกอบกิจการกระจายเสียงและกิจการโทรทัศน์ พ.ศ. ๒๕๕๑ หากประสงค์ จะให้บริการกระจายเสียงหรือโทรทัศน์ต่อไป ให้ยื่นคำขอรับใบอนุญาตตามหลักเกณฑ์ที่กำหนด ในประกาศดังนี้

(๑) กิจการที่ไม่ใช้คลื่นความถี่ ให้ยื่นคำขอภายในหกสิบวันนับแต่วันที่ประกาศนี้มีผลใช้บังคับ และเมื่อได้ยื่นคำขอรับใบอนุญาตจากคณะกรรมการแล้วให้มีสิทธิให้บริการกระจายเสียงหรือโทรทัศน์ ได้ต่อไปจนกว่าจะได้รับแจ้งไม่อนุญาตจากคณะกรรมการ

(๒) กิจการที่ใช้คลื่นความถี่ ก่อนประกาศใช้แผนความถี่วิทยุของแต่ละประเภทกิจการ ให้ยื่น คำขอตามประกาศคณะกรรมการกิจการกระจายเสียง กิจการโทรทัศน์ และกิจการโทรคมนาคมแห่งชาติ ว่าด้วยหลักเกณฑ์การทดลองประกอบกิจการ

ให้นำเอาหมวด ๒ และหมวด ๓ มาบังคับใช้โดยอนุโลมกับผู้ประกอบกิจการตามวรรคแรก

ประกาศ ณ วันที่ ๕ ตุลาคม พ.ศ. ๒๕๕๕

พันเอก นที ศุกลรัตน์

ประธานกรรมการกิจการกระจายเสียงและกิจการโทรทัศน์

ปฏิบัติหน้าที่แทน

ประธานกรรมการกิจการกระจายเสียง กิจการโทรทัศน์

และกิจการโทรคมนาคมแห่งชาติ

ภาคผนวก ก

คุณสมบัติ ลักษณะผังรายการ สัดส่วนรายการ และการหารายได้
การให้บริการกระจายเสียงหรือโทรทัศน์ ประเภทกิจการบริการสาธารณะ

๑. คุณสมบัติ

ผู้ขอรับใบอนุญาตให้บริการกระจายเสียงหรือโทรทัศน์ ประเภทกิจการบริการสาธารณะ จะต้องมีความรู้ คุณสมบัติและไม่มีลักษณะต้องห้าม ดังต่อไปนี้

๑.๑ จะต้องเป็นบุคคลสัญชาติไทยและไม่อยู่ในระหว่างถูกสั่งพักใช้ใบอนุญาตหรือถูกเพิกถอนใบอนุญาต ให้บริการกระจายเสียงหรือโทรทัศน์มาแล้วยังไม่ครบสามปี

๑.๒ จะต้องเป็นนิติบุคคล ซึ่งเป็น

๑.๒.๑ กระทรวง ทบวง กรม องค์การอิสระตามรัฐธรรมนูญ องค์การปกครองส่วนท้องถิ่น องค์การมหาชน หรือหน่วยงานอื่นใดของรัฐที่มีใช้รัฐวิสาหกิจ ซึ่งมีหน้าที่ตามกฎหมายหรือมีความจำเป็นต้อง ดำเนินกิจการกระจายเสียงหรือกิจการโทรทัศน์

๑.๒.๒ สมาคม มูลนิธิ หรือนิติบุคคลอื่นที่จัดตั้งขึ้นตามกฎหมายไทยที่มีวัตถุประสงค์ในการดำเนิน กิจการเพื่อประโยชน์สาธารณะโดยไม่แสวงหากำไรในทางธุรกิจ ซึ่งมีความเหมาะสมกับการประกอบกิจการ บริการสาธารณะ

๑.๒.๓ สถาบันอุดมศึกษาเพื่อการใช้ประโยชน์ด้านการเรียนการสอนหรือการเผยแพร่ความรู้ สู่สังคม

๑.๓ ผู้ขอรับใบอนุญาตให้บริการกระจายเสียงหรือโทรทัศน์ ประเภทกิจการบริการสาธารณะตาม ข้อ ๑.๒.๒ และ ๑.๒.๓ นอกจากต้องมีคุณสมบัติและไม่มีลักษณะต้องห้ามตามที่ระบุข้างต้นแล้ว ยังต้องมี คุณสมบัติและไม่มีลักษณะต้องห้าม ดังต่อไปนี้

๑.๓.๑ บุคคลผู้มีอำนาจกระทำการผูกพันผู้ขอรับใบอนุญาตต้องมีสัญชาติไทย

๑.๓.๒ ไม่มีกรรมการหรือบุคคลผู้มีอำนาจกระทำการผูกพันผู้ขอรับใบอนุญาตที่เคยเป็นกรรมการ หรือบุคคลผู้มีอำนาจกระทำการผูกพันของผู้รับใบอนุญาตอื่น ซึ่งถูกเพิกถอนใบอนุญาต อันเป็นผลมาจากการ บริหารกิจการของผู้นั้นและระยะเวลาการถูกเพิกถอนใบอนุญาตยังไม่ครบกำหนดสามปี

๑.๓.๓ ไม่เป็นบุคคลล้มละลาย หรือถูกพิทักษ์ทรัพย์ตามคำสั่งศาล หรือถูกศาลมีคำสั่งให้ฟื้นฟู กิจการตามกฎหมายว่าด้วยล้มละลาย

๑.๓.๔ กรรมการหรือบุคคลผู้มีอำนาจกระทำการผูกพันผู้ขอรับใบอนุญาตต้องไม่เป็นบุคคล ที่มีรายชื่ออยู่ในบัญชีรายชื่อบุคคลที่ตลาดหลักทรัพย์แห่งประเทศไทยเห็นว่าไม่สมควรเป็นผู้บริหารตามข้อบังคับ ตลาดหลักทรัพย์แห่งประเทศไทย

๑.๓.๕ ผู้ขอรับใบอนุญาต กรรมการ ผู้จัดการหรือบุคคลผู้มีอำนาจกระทำการผูกพันผู้ขอรับ ใบอนุญาตต้องไม่เคยถูกศาลมีคำพิพากษาถึงที่สุดว่ามีความผิดตามกฎหมายว่าด้วยการประกอบกิจการกระจาย เสียงและกิจการโทรทัศน์ กฎหมายว่าด้วยวิทยุคมนาคม กฎหมายว่าด้วยการประกอบกิจการโทรคมนาคม กฎหมายว่าด้วยการแข่งขันทางการค้า กฎหมายว่าด้วยข้อมูลข่าวสาร กฎหมายว่าด้วยทรัพย์สินทางปัญญา กฎหมายว่าด้วยยาเสพติด ความผิดมูลฐานตามกฎหมายฟอกเงิน ความผิดเกี่ยวกับเจ้าพนักงานตามประมวล กฎหมายอาญา ความผิดตามกฎหมายว่าด้วยการเสนอราคาต่อหน่วยงานของรัฐ และความผิดตามกฎหมาย

ประกอบรัฐธรรมนูญว่าด้วยการป้องกันและปราบปรามการทุจริต ภายในระยะเวลาสองปีก่อนการยื่นขอรับใบอนุญาต

๑.๓.๖ กรรมการสถานี ผู้อำนวยการสถานี จะต้องไม่เป็นสมาชิกสภาผู้แทนราษฎร สมาชิกวุฒิสภา สมาชิกสภาท้องถิ่น ผู้บริหารท้องถิ่น ผู้ดำรงตำแหน่งทางการเมือง

๒. ใบอนุญาตการให้บริการกระจายเสียงหรือโทรทัศน์ กิจการบริการสาธารณะแบ่งเป็นสามประเภท ดังต่อไปนี้

๒.๑ กิจการบริการสาธารณะประเภทที่หนึ่ง ออกให้สำหรับกิจการกระจายเสียงหรือกิจการโทรทัศน์ที่มีวัตถุประสงค์หลักเพื่อการส่งเสริมความรู้ การศึกษา ศาสนา ศิลปะและวัฒนธรรม วิทยาศาสตร์เทคโนโลยีและสิ่งแวดล้อม การเกษตร และการส่งเสริมอาชีพอื่นๆ สุขภาพ อนามัย กีฬา หรือการส่งเสริมคุณภาพชีวิตของประชาชน

๒.๒ กิจการบริการสาธารณะประเภทที่สอง ออกให้สำหรับกิจการกระจายเสียงหรือกิจการโทรทัศน์ที่มีวัตถุประสงค์หลักเพื่อความมั่นคงของรัฐหรือความปลอดภัยสาธารณะ

๒.๓ กิจการบริการสาธารณะประเภทที่สาม ออกให้สำหรับกิจการกระจายเสียงหรือกิจการโทรทัศน์ที่มีวัตถุประสงค์หลักเพื่อกระจายข้อมูลข่าวสารเพื่อส่งเสริมความเข้าใจอันดีระหว่างรัฐบาลกับประชาชนและรัฐสภา กับประชาชน การกระจายข้อมูลข่าวสารเพื่อการส่งเสริมสนับสนุนในการเผยแพร่และให้การศึกษาแก่ประชาชนเกี่ยวกับการปกครองในระบอบประชาธิปไตยอันมีพระมหากษัตริย์ทรงเป็นประมุข บริการข้อมูลข่าวสารอันเป็นประโยชน์สาธารณะแก่คนพิการ คนด้อยโอกาส หรือกลุ่มความสนใจที่มีกิจกรรมเพื่อประโยชน์สาธารณะหรือบริการข้อมูลข่าวสารอันเป็นประโยชน์สาธารณะอื่น

๓. ลักษณะผังรายการและสัดส่วนรายการ

การให้บริการกระจายเสียงหรือโทรทัศน์ ประเภทกิจการบริการสาธารณะ ต้องมีรายการที่เป็นข่าวสารหรือสาระที่เป็นประโยชน์ต่อสาธารณะในสัดส่วนไม่น้อยกว่าร้อยละเจ็ดสิบ โดยคำนวณจากผังรายการตามวิธีการที่คณะกรรมการกำหนด

รายการที่เป็นข่าวสารหรือสาระที่เป็นประโยชน์ต่อสาธารณะตามวรรคหนึ่ง หมายความรวมถึงรายการข่าวสาร รายการส่งเสริมความรู้ ความเข้าใจในการปกครองในระบอบประชาธิปไตย รายการส่งเสริมการศึกษา จริยธรรม ศิลปะ วัฒนธรรม การให้ความรู้ความเข้าใจในการพัฒนาเศรษฐกิจ สังคม คุณภาพชีวิต และสิ่งแวดล้อม

๔. การหารายได้

ผู้รับใบอนุญาตประกอบกิจการบริการสาธารณะประเภทที่หนึ่งและประเภทที่สาม จะหารายได้จาก การโฆษณาไม่ได้ เว้นแต่เป็นการหารายได้โดยการโฆษณาหรือเผยแพร่ข่าวสารเกี่ยวกับงานหรือกิจการของหน่วยงานของรัฐหรือรัฐวิสาหกิจ สมาคม มูลนิธิ หรือนิติบุคคลอื่นที่มีวัตถุประสงค์ในการดำเนินกิจการเพื่อประโยชน์สาธารณะโดยไม่แสวงหากำไรในทางธุรกิจ หรือการเสนอภาพลักษณ์ขององค์กร บริษัท และกิจการโดยมิได้มีการโฆษณาสรรพคุณ คุณประโยชน์ หรือคุณภาพของผลิตภัณฑ์ที่เกี่ยวข้องทั้งทางตรงและทางอ้อม

ผู้รับใบอนุญาตประกอบกิจการบริการสาธารณะประเภทที่สอง ให้หารายได้จาก การโฆษณาได้เท่าที่เพียงพอต่อการประกอบกิจการโดยไม่เน้นการแสวงหากำไร

ภาคผนวก ข

คุณสมบัติ ลักษณะผังรายการ สัดส่วนรายการ และการหารายได้ การให้บริการกระจายเสียงหรือโทรทัศน์ ประเภทกิจการบริการชุมชน

๑. คุณสมบัติ

๑.๑ ผู้ประกอบกิจการวิทยุกระจายเสียงกิจการบริการชุมชนจะต้องเป็นสมาคม มูลนิธิ หรือนิติบุคคลที่จัดตั้งขึ้นตามกฎหมายไทยซึ่งไม่ใช่หน่วยงานของรัฐ หรือกลุ่มคนในท้องถิ่นจำนวนไม่น้อยกว่า ๕ คน ซึ่งสมาชิกแต่ละคนสามารถแสดงหลักฐานเชิงประจักษ์ของการสร้างความเข้มแข็งให้ชุมชนในด้านต่างๆ ที่ระบุในข้อ ๑.๑.๑ โดยมีวัตถุประสงค์ในการดำเนินการเพื่อประโยชน์สาธารณะ ไม่แสวงหากำไรในทางธุรกิจและสร้างความเข้มแข็งให้กับชุมชน

การยื่นขอประกอบกิจการบริการชุมชนตามวรรคแรกต้องแสดงให้เห็นถึงหลักฐานเชิงประจักษ์ถึงกิจกรรมที่แสดงการสร้างความเข้มแข็งในชุมชนมาอย่างต่อเนื่องไม่น้อยกว่าสองปี และต้องมีหลักฐานที่ชัดเจนของการมีส่วนร่วมในรูปแบบต่างๆ จากชุมชนที่รับบริการ ดังต่อไปนี้

๑.๑.๑ หลักฐานเชิงประจักษ์ของการสร้างความเข้มแข็งในชุมชนครอบคลุมกิจกรรมต่างๆ ที่เป็นประโยชน์ต่อสาธารณะข้อใดข้อหนึ่งหรือหลายข้อรวมกันอย่างต่อเนื่องไม่น้อยกว่าสองปี ดังต่อไปนี้

- (๑) การส่งเสริมประชาธิปไตยและกระจายอำนาจสู่ชุมชน
- (๒) การเสริมสร้างสิทธิพลเมืองในด้านต่างๆ
- (๓) การสร้างการมีส่วนร่วมของคนพิการ ผู้ด้อยโอกาส และคนชายขอบในชุมชน
- (๔) การลดปัญหาความยากจนในชุมชนและการส่งเสริมอาชีพอื่นๆ
- (๕) การสร้างธรรมาภิบาล และสำนึกเกี่ยวกับความรับผิดชอบในชุมชน
- (๖) การส่งเสริมให้เกิดการบรรลุเป้าหมายการพัฒนาในด้านต่างๆ เช่น สุขภาพ อนามัย กีฬา การศึกษา ศาสนา ศิลปะและวัฒนธรรม วิทยาศาสตร์ เทคโนโลยีและสิ่งแวดล้อม การเกษตร ภูมิปัญญา ท้องถิ่น การดำรงชีวิต
- (๗) การป้องกันและบรรเทาสาธารณภัยและภัยธรรมชาติ
- (๘) การสร้างเสริมสันติภาพและการบรรเทาความขัดแย้ง
- (๙) การเสริมพลังให้กับผู้หญิง คนพิการ ชนกลุ่มน้อยและคนด้อยโอกาส
- (๑๐) การส่งเสริมคุณภาพชีวิตของประชาชน
- (๑๑) การส่งเสริมความหลากหลายทางวัฒนธรรม
- (๑๒) การส่งเสริมการอนุรักษ์สิ่งแวดล้อมและการใช้ทรัพยากรของชุมชนอย่างมี

ประสิทธิภาพ

(๑๓) การเปิดพื้นที่หรือเป็นเวทีในการแสวงหาทางออกสำหรับปัญหาที่ชุมชนประสบกิจกรรมเพื่อประโยชน์สาธารณะ หรือบริการข้อมูลข่าวสารอันเป็นประโยชน์สาธารณะอื่น

๑.๑.๒ หลักฐานเชิงประจักษ์ของการมีส่วนร่วมในรูปแบบต่างๆ จากชุมชนที่รับบริการ

(๑) การมีส่วนร่วมในความเป็นเจ้าของ เช่น การให้สมาชิกในชุมชนเข้าร่วมจัดตั้ง กำหนดนโยบายและวัตถุประสงค์ในการจัดตั้งสถานี การบริจาคเงินให้สถานีและการอุดหนุนทางการเงินแก่สถานีที่ไม่ใช่

ในรูปแบบของการโฆษณาหรือการสนับสนุนรายการ

(๒) การมีส่วนร่วมในการบริหารจัดการ เช่น การให้สมาชิกในชุมชนมีส่วนร่วมเป็นคณะกรรมการบริหารหรือดำเนินงานของสถานี่ในด้านต่าง ๆ

(๓) การมีส่วนร่วมในการจัดรายการ เช่น การจัดให้อาสาสมัครในชุมชนเข้ามาร่วมจัดรายการ หรือร่วมรายการ การเปิดให้สถานี่เป็นศูนย์กลางของการเรียนรู้ในชุมชน และตัวเชื่อมโยงความร่วมมือต่างๆ ในชุมชนผ่านเนื้อหาที่ออกอากาศ

(๔) การมีส่วนร่วมในลักษณะอื่นๆ เช่น การจัดเวทีประจำปีเพื่อรับฟังข้อเสนอแนะจากผู้ฟังในชุมชนเกี่ยวกับทิศทางการพัฒนา การบริหารจัดการ และการจัดทำรายการของสถานี่ การส่งเสริมการรวมกลุ่มของผู้ฟังของสถานี่เพื่อเฝ้าระวังเนื้อหาที่ออกอากาศ การจัดให้มีหน่วยรับเรื่องร้องเรียนและข้อเสนอแนะเกี่ยวกับรายการที่ออกอากาศ และการประชาสัมพันธ์สถานี่ให้เป็นที่รู้จักในชุมชน เป็นต้น

๑.๒ บุคคลผู้มีอำนาจกระทำการผูกพันผู้รับใบอนุญาตประเภทบริการชุมชนต้องมีสัญชาติไทย

๑.๓ ไม่มีกรรมการหรือบุคคลผู้มีอำนาจกระทำการผูกพันผู้รับใบอนุญาตประเภทบริการชุมชนที่เคยเป็นกรรมการหรือบุคคลผู้มีอำนาจกระทำการผูกพันของผู้ประกอบกิจการวิทยุกระจายเสียงกิจการบริการชุมชนอื่น ซึ่งถูกเพิกถอนใบอนุญาตอันเป็นผลมาจากการบริหารกิจการของผู้นั้น

๑.๔ กรรมการสถานี่ ผู้อำนวยการสถานี่ จะต้องไม่เป็นสมาชิกสภาผู้แทนราษฎร สมาชิกวุฒิสภา สมาชิกสภาท้องถิ่น ผู้บริหารท้องถิ่น ผู้ดำรงตำแหน่งทางการเมือง หรือเจ้าหน้าที่ของรัฐ

๒. ผังรายการและสัดส่วนรายการ

๒.๑ ต้องมีรายการที่เป็นข่าวสารหรือสาระที่เป็นประโยชน์ต่อสาธารณะในสัดส่วนไม่น้อยกว่าร้อยละเจ็ดสิบ โดยต้องนำเสนอรายการที่มีเนื้อหาเกี่ยวกับชุมชนเป้าหมายที่รับบริการและผลิตโดยคนในชุมชนเป้าหมายที่รับบริการไม่ต่ำกว่าร้อยละห้าสิบของเวลาออกอากาศทั้งหมด

๒.๒ กรณีที่ชุมชนเป้าหมายที่รับบริการมีภาษาท้องถิ่นเป็นของตนเองที่ไม่ใช่ภาษาราชการสามารถนำเสนอรายการต่างๆ ของสถานี่เป็นภาษาท้องถิ่นได้โดยให้มีการประกาศชื่อสถานี่และเวลาด้วยภาษาราชการทุกต้นชั่วโมงที่ดำเนินรายการ

๒.๓ รายการตามข้อ ๒.๑ รายการข่าวสาร หมายถึง รายการที่มีเนื้อหาเกี่ยวกับเหตุการณ์ปัจจุบันหรือเหตุการณ์ที่เป็นข้อเท็จจริงที่เป็นประโยชน์ต่อสาธารณะหรือที่เกิดขึ้นโดยเน้นเหตุการณ์ในชุมชน แล้วแต่กรณี ซึ่งอาจอยู่ในรูปแบบรายการข่าวสด เล่าข่าวและวิเคราะห์ข่าว รายการสนทนาปัญหา เหตุการณ์ปัจจุบัน ซึ่งรวมถึงเนื้อหาที่เกี่ยวข้องกับประเด็นที่มีความคิดเห็นโต้แย้งกันในสังคม ประเด็นทางการเมือง ทั้งในระดับชาติและในระดับท้องถิ่น และประเด็นที่เกี่ยวข้องกับนโยบายสาธารณะ และรายการสาระประโยชน์ หมายถึง รายการที่สร้างกระบวนการเรียนรู้ให้แก่ประชาชนในชุมชน โดยส่งเสริมให้มีการแลกเปลี่ยนข้อมูลและความคิดเห็นระหว่างกัน ให้การศึกษา ความรู้ และทักษะที่จำเป็นต่อประชาชนผู้ฟัง มีเนื้อหาที่ส่งเสริมการพัฒนาในระดับชุมชน ในประเด็นสุขภาพ สิ่งแวดล้อม เศรษฐกิจ ประชาธิปไตย ประเพณีวัฒนธรรม เป็นต้น รวมถึงให้ความเข้าใจที่ดีเกี่ยวกับประเด็นสาธารณะหรือชุมชนนั้นๆ และเสริมสร้างความสัมพันธ์ในชุมชนให้แน่นแฟ้นยิ่งขึ้น

๒.๔ ให้ผู้ขอรับใบอนุญาตแสดงข้อมูล เนื้อหารายการ สัดส่วนรายการ โดยให้มีรายละเอียดตามภาคผนวก ข นอกเหนือจากที่ได้แสดงข้อมูลตามข้อ ๙ (๖)

๓. การหารายได้

๓.๑ การประกอบกิจการบริการชุมชน ห้ามมิให้หารายได้จากการโฆษณา แต่อาจมีรายได้จากการบริจาค การอุดหนุนของสถานี หรือรายได้ทางอื่นซึ่งมิใช่การโฆษณาให้สถานี โดยการบริจาค การอุดหนุน จะต้องสะท้อนถึงเงื่อนไขของการได้รับการทดลองประกอบกิจการบริการชุมชน และไม่มีการแทรกแซง ไม่มีอิทธิพลต่อการบริหารสถานี หรือไม่ส่งผลกระทบต่อ ทัศนคติทางการดำเนินงาน การผลิตรายการและเนื้อหา รายการที่ออกอากาศ

๓.๒ การประกาศเกี่ยวกับผู้อุดหนุนหรือผู้บริจาคต้องระบุถึงชื่อหรือองค์กรให้ชัดเจนแต่จะต้องแยก ส่วนจากเนื้อหารายการ ทั้งนี้ จะต้องไม่มีลักษณะเป็นการส่งเสริมหรือสนับสนุนเชิงพาณิชย์

๓.๓ การอุดหนุนจากกองทุนวิจัยและพัฒนากิจการกระจายเสียง กิจการโทรทัศน์ และกิจการ โทรคมนาคม เพื่อประโยชน์สาธารณะ

ภาคผนวก ค

คุณสมบัติ ลักษณะผังรายการ สัดส่วนรายการ และการหารายได้ การให้บริการกระจายเสียงหรือโทรทัศน์ ประเภทกิจการทางธุรกิจ

๑. คุณสมบัติ

ผู้ขอรับใบอนุญาตให้บริการกระจายเสียงหรือโทรทัศน์ ประเภทกิจการทางธุรกิจ จะต้องมีความสมบัติ ดังนี้

๑.๑ เป็นนิติบุคคลที่จัดตั้งขึ้นตามกฎหมายไทย หรือเป็นรัฐวิสาหกิจ บริษัทที่จัดตั้งขึ้นตามกฎหมายไทย ที่มีวัตถุประสงค์หลักเพื่อประกอบกิจการวิทยุกระจายเสียง

๑.๒ กรณีให้บริการกระจายเสียงหรือโทรทัศน์ ประเภทกิจการทางธุรกิจ ระดับภูมิภาคและระดับท้องถิ่นต้องมีผู้ถือหุ้นอันเป็นทุนหรือที่ผู้ลงทุนไม่น้อยกว่าหนึ่งในสามมีภูมิลำเนาอยู่ในเขตพื้นที่การให้บริการในระดับภูมิภาคหรือระดับท้องถิ่นแล้วแต่กรณี

๑.๓ ต้องมีฐานะทางการเงินมั่นคง มีระบบการตรวจสอบบัญชีและมีลักษณะอื่นใด ซึ่งประกันความมั่นคงในการประกอบกิจการตามที่คณะกรรมการประกาศกำหนด

๒. ผังรายการและสัดส่วนรายการ

ต้องมีรายการที่เป็นข่าวสารหรือสาระที่เป็นประโยชน์ต่อสาธารณะในสัดส่วนไม่น้อยกว่าร้อยละยี่สิบห้า

ให้รายการข่าวสารตามวรรคแรก หมายถึง รายการที่มีเนื้อหาเกี่ยวกับเหตุการณ์ปัจจุบัน หรือเหตุการณ์ที่เป็นข้อเท็จจริงที่เป็นประโยชน์ต่อสาธารณะ ซึ่งอาจอยู่ในรูปแบบรายการข่าว เล่าข่าวและวิเคราะห์ข่าวรายการสนทนาปัญหา เหตุการณ์ปัจจุบัน และรวมถึงเนื้อหาที่เกี่ยวข้องกับประเด็นที่มีความคิดเห็นโต้แย้งกันในสังคม ประเด็นทางการเมืองทั้งในระดับชาติและในระดับท้องถิ่น และประเด็นที่เกี่ยวข้องกับนโยบายสาธารณะ และรายการสาระประโยชน์ หมายถึง รายการที่สร้างกระบวนการเรียนรู้ให้แก่ประชาชนในชุมชนโดยส่งเสริมให้มีการแลกเปลี่ยนข้อมูลและความคิดเห็นระหว่างกัน ให้การศึกษา ความรู้ และทักษะที่จำเป็นต่อประชาชนผู้ฟังมีเนื้อหาที่ส่งเสริมการพัฒนาในประเด็นสุขภาพ สิ่งแวดล้อม เศรษฐกิจ ประชาธิปไตย ประเพณีวัฒนธรรม เป็นต้น รวมถึงให้ความเข้าใจที่ดีเกี่ยวกับประโยชน์สาธารณะ

๓. การหารายได้

ในการให้บริการกระจายเสียงหรือโทรทัศน์ ประเภทกิจการทางธุรกิจ ให้ดำเนินการหารายได้โดยการโฆษณา การบริการธุรกิจ การจัดเก็บค่าสมาชิก หรือโดยวิธีอื่นใดก็ได้

๓.๑ การให้บริการกระจายเสียงหรือโทรทัศน์ ประเภทกิจการทางธุรกิจที่ใช้คลื่นความถี่ ให้หารายได้จาก การโฆษณาและการบริการธุรกิจได้ไม่เกินชั่วโมงละสิบสองนาทีกี่ครั้ง โดยเมื่อรวมเวลาโฆษณาและการบริการธุรกิจตลอดทั้งวันเฉลี่ยแล้วต้องไม่เกินชั่วโมงละสิบนาทีกี่

๓.๒ การให้บริการกระจายเสียงหรือโทรทัศน์ ประเภทกิจการทางธุรกิจที่ใช้คลื่นความถี่ที่มีการบอกรับสมาชิกหรือเรียกเก็บค่าบริการอื่น ให้หารายได้จาก การโฆษณาและการบริการธุรกิจได้ไม่เกินชั่วโมงละหกนาทีกี่ โดยเมื่อรวมเวลาโฆษณาและการบริการธุรกิจตลอดทั้งวันเฉลี่ยแล้วต้องไม่เกินชั่วโมงละห้านาทีกี่

ภาคผนวก ง

ข้อมูลด้านบริการจัดการสถานี

ผังโครงสร้างการบริหารจัดการสถานี

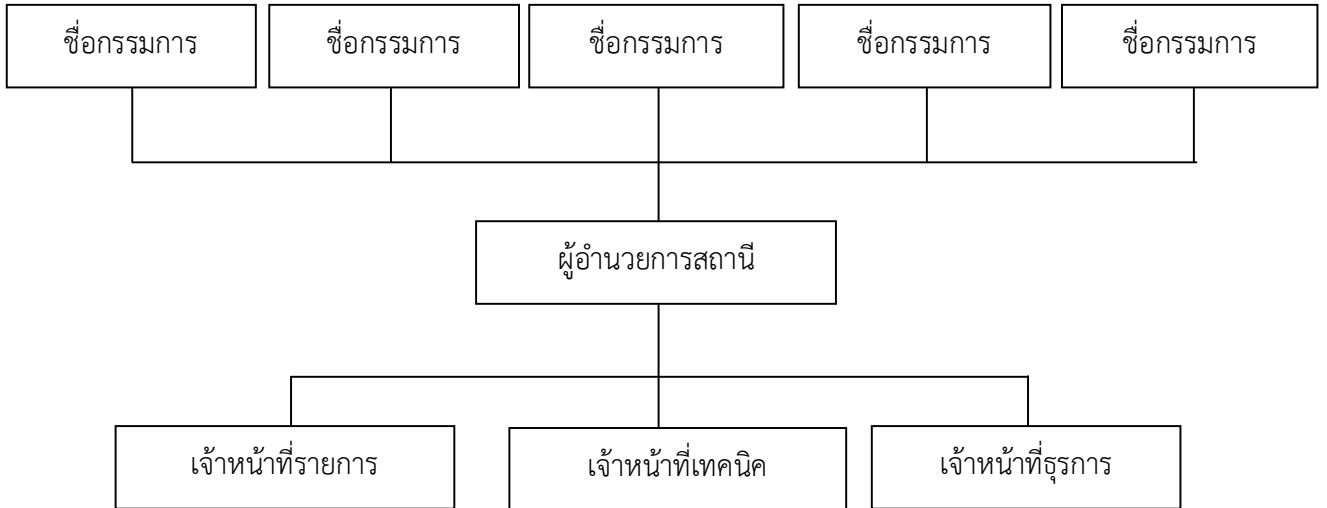

- หมายเหตุ (๑) คณะกรรมการบริหารสถานีของกิจการกระจายเสียงหรือกิจการโทรทัศน์อาจจะมีมากกว่า ๕ คน โดยถ้ามีมากกว่า ๕ คน ให้ทำแผนผังโครงสร้างการบริหารจัดการสถานีให้เป็นไปตามลักษณะเดียวกันกับตัวอย่างที่ปรากฏ
- (๒) คุณสมบัติของคณะกรรมการ ผู้อำนวยการสถานี เจ้าหน้าที่รายการ เจ้าหน้าที่เทคนิค และเจ้าหน้าที่ธุรการจะต้องเป็นไปตามคุณสมบัติหรือคุณสมบัติต้องห้ามตามที่คณะกรรมการประกาศกำหนด

ข้อมูลนิติบุคคล มีรายละเอียด ดังนี้

๑. ให้แสดงผังโครงสร้างการถือหุ้น รายชื่อ ที่อยู่ และสัญชาติ พร้อมทั้งสัดส่วนการถือหุ้นของ ผู้ขอรับใบอนุญาต

ชื่อ - สกุลผู้ถือหุ้น (ก)	สัดส่วนการถือหุ้น (ข)	ที่อยู่ (ค)	สัญชาติ

- หมายเหตุ**
- (ก) ให้ระบุรายชื่อผู้ถือหุ้นให้ครบทุกคน โดยจะต้องมีสัดส่วนการถือหุ้น
 - (ข) ให้นำรวมหุ้นของคู่สมรสและบุตรที่ยังไม่บรรลุนิติภาวะด้วย
 - (ค) ให้ระบุที่อยู่ที่เป็นภูมิลำเนาของผู้ถือหุ้น

๒. รายละเอียดเกี่ยวกับผู้บริหารและผู้มีอำนาจควบคุมของผู้ขอรับใบอนุญาต

๒.๑ ให้แสดงรายละเอียดของผู้บริหารหรือผู้มีอำนาจกระทำการผูกพันผู้ขอรับใบอนุญาต และของกรรมการ ตามตารางดังนี้

ชื่อ- สกุล/ ตำแหน่ง (ก)	สัดส่วนการ ถือหุ้นในนิติ บุคคล (ข)	ความสัมพันธ์ทาง ครอบครัวระหว่าง ผู้บริหาร (ค)	ประสบการณ์ทำงานในระยะ ๕ ปีย้อนหลัง		
			ช่วงเวลา	ตำแหน่ง	ชื่อหน่วยงาน/บริษัท/ ประเภทธุรกิจ (ง)

หมายเหตุ (ก) สำหรับกรรมการให้ระบุประเภทของกรรมการด้วย เช่น กรรมการผู้มีอำนาจลงนามผูกพันบริษัทตามที่กำหนดในหนังสือรับรอง

- (ข) ให้นำรวมหุ้นของคู่สมรส และบุตรที่ยังไม่บรรลุนิติภาวะด้วย
- (ค) ให้ระบุถึงความสัมพันธ์ทางครอบครัวระหว่างผู้บริหารด้วยกัน โดยความสัมพันธ์ทางครอบครัวหมายถึงความสัมพันธ์ทางสายโลหิต ความสัมพันธ์โดยการสมรส และความสัมพันธ์โดยการจดทะเบียนตามกฎหมาย ทั้งนี้ ให้ระบุเฉพาะความสัมพันธ์ลำดับ บิดา มารดา คู่สมรส บุตร พี่น้อง หลุ่ ป้า น้า อา รวมทั้งคู่สมรสและบุตรของบุคคลดังกล่าว

(ง) ให้ระบุประสบการณ์เฉพาะที่เกี่ยวข้องกับธุรกิจกระจายเสียงหรือโทรทัศน์

๒.๒ ให้แสดงรายละเอียดของผู้ลงทุนหรือผู้ถือหุ้นอันเป็นทุนแต่ละรายและสัดส่วนการถือหุ้นดังกล่าวทั้งหมดของผู้ขอรับใบอนุญาต พร้อมสิทธิออกเสียงลงคะแนนของผู้ลงทุนหรือผู้ถือหุ้นอันเป็นทุนแต่ละรายตามตารางดังนี้

รายชื่อผู้ถือหุ้น			สัดส่วนการถือหุ้น		สิทธิการออกเสียง
ชื่อ/สกุล	ที่อยู่	สัญชาติ	จำนวนหุ้น	สัดส่วน (%)	

ข้อมูลกลุ่มคน

๑. ให้แสดงบัญชีรายชื่อ ที่อยู่ และสัญชาติ ของกลุ่มคนทุกคนซึ่งสมาชิกแต่ละคนสามารถแสดงหลักฐานเชิงประจักษ์ของการสร้างความเข้มแข็งให้ชุมชนในด้านต่างๆ อย่างต่อเนื่อง ไม่น้อยกว่าสองปี และต้องมีหลักฐานที่ชัดเจนของการมีส่วนร่วมในรูปแบบต่างๆ จากชุมชนที่รับบริการ

๒. ให้แสดงข้อมูลโดยสังเขปเกี่ยวกับความรู้ ความสามารถ ทักษะ และประสบการณ์ของสมาชิกของคณะกรรมการบริหารสถานี่ ผู้บริหารสถานี่ เจ้าหน้าที่ประจำ และอาสาสมัครที่ทำงานให้สถานี่ แต่ละคนที่จะเป็นประโยชน์ต่อการดำเนินงานสถานี่วิทยุกระจายเสียงชุมชน

ภาคผนวก จ
ข้อมูลแผนการให้บริการกระจายเสียงหรือโทรทัศน์

๑. การดำเนินการระหว่างออกอากาศ

๑.๑ เวลาในการออกอากาศจะดำเนินการออกอากาศ

(ประจำทุกวัน/วัน.....)

ตั้งแต่เวลาน. ถึงเวลา.....น.

๑.๒ พื้นที่การให้บริการได้กำหนดเขตพื้นที่ในการให้บริการครอบคลุมเขตพื้นที่ตำบล.....

อำเภอ.....จังหวัด.....

๑.๓ กลุ่มเป้าหมาย

๑.๔ รูปแบบการออกอากาศ

การจัดรายการสด

การถ่ายทอดสัญญาณเสียงจาก.....

การเปิดรายการจากเทปหรือสื่อวัสดุโทรทัศน์ หรือสื่ออื่นใด

อื่น ๆ (โปรดระบุ)

๒. รายชื่อกลุ่มคน/องค์กรที่ร่วมจัดรายการ

ลำดับที่	รายชื่อกลุ่มคน/องค์กรที่ร่วมจัดรายการ	ที่ตั้ง	ชื่อรายการ

๓. การพัฒนาด้านการบริหารจัดการ ให้มีรายละเอียดอย่างน้อย ดังนี้

๓.๑ นโยบาย (Policy)

๓.๒ วัตถุประสงค์ (Objective)

๓.๓ วิสัยทัศน์ (Vision)

๓.๔ พันธกิจ (Mission)

๓.๕ แผนงานและยุทธศาสตร์ (Plan and Strategy)

หมายเหตุ : วิสัยทัศน์และพันธกิจจะต้องสอดคล้องกับวัตถุประสงค์การจัดตั้งสถานี

: ต้องสอดคล้องกับวัตถุประสงค์ในการประกอบกิจการ

๔. การขยายการมีส่วนร่วม (เฉพาะกิจการบริการสาธารณะและกิจการบริการชุมชน)

๕. การประเมินผลการประกอบกิจการ

ภาคผนวก ฉ

ข้อมูลแผนประกอบกิจการ แนวทางการพัฒนากิจการ

ให้จัดทำข้อมูลแผนประกอบกิจการ แนวทางการพัฒนากิจการ โดยมีรายละเอียดอย่างน้อย ดังต่อไปนี้

๑ แนวทางการพัฒนากิจการ

๒ ข้อมูลแผนประกอบกิจการ

- ๒.๑ แผนการติดตั้งระบบกระจายเสียง/ส่งสัญญาณ
- ๒.๒ แผนการเสนอให้บริการ
- ๒.๓ ขีดความสามารถในการให้บริการและคุณภาพการให้บริการ
- ๒.๔ แผนคุ้มครองผู้ใช้บริการ
- ๒.๕ ช่องทางการจัดจำหน่าย
- ๒.๖ แผนการจัดเก็บค่าบริการ
- ๒.๗ แผนการตลาด
- ๒.๘ แผนส่งเสริมการขาย
- ๒.๙ แผนการเงินการลงทุน และแผนการจัดหาเงินทุน
 - ๒.๙.๑ แหล่งที่มาของการจัดหาเงินทุน
 - ๒.๙.๒ ความรู้ความเชี่ยวชาญของผู้บริหาร
 - ๒.๙.๓ สมมติฐานในการจัดทำแผนการลงทุนโดยละเอียดที่สอดคล้องกับประมาณการต้นทุนในการให้บริการในอนาคตตลอดอายุใบอนุญาต
 - ๒.๙.๔ ปัจจัยเสี่ยงที่มีผลกระทบต่อแผนการลงทุนและแผนการจัดหาเงินทุน
- ๒.๑๐ เงื่อนไขและอัตราค่าบริการ (ให้อธิบายพร้อมเอกสารตัวอย่างประกอบ)

ภาคผนวก ข

ข้อมูลรูปแบบ ประเภทการให้บริการกระจายเสียงหรือโทรทัศน์

ให้จัดทำข้อมูลรูปแบบ ประเภทการให้บริการกระจายเสียงหรือโทรทัศน์โดยมีรายละเอียดอย่างน้อยดังต่อไปนี้

๑. ประเภทการให้บริการ

[.....] กิจกรรมกระจายเสียง [.....] กิจกรรมโทรทัศน์

[.....] บริการสาธารณะ

[.....] ประเภทที่ ๑

[.....] ประเภทที่ ๒

[.....] ประเภทที่ ๓

[.....] บริการชุมชน

[.....] บริการทางธุรกิจ

[.....] ระดับท้องถิ่น จังหวัด

[.....] ระดับภูมิภาค จังหวัด

[.....] ระดับชาติ

๒. รูปแบบการให้บริการ

[.....] แบบให้บริการเป็นการทั่วไป [.....] แบบบอกรับสมาชิก

๓. ผังรายการ (ตามตัวอย่างแนบท้ายภาคผนวก ข)

[.....] วันจันทร์-ศุกร์ ช่วงเวลา.....น. ถึงเวลา.....น.

[.....] วันเสาร์-อาทิตย์ ช่วงเวลา.....น. ถึงเวลา.....น.

[.....] อื่น ๆ

๔. สัดส่วนรายการ ให้แสดงข้อมูลอย่างน้อย ดังต่อไปนี้

๔.๑ ชื่อรายการ ประเภทรายการ และจำนวนชั่วโมงที่ออกอากาศรายสัปดาห์

ลำดับ	ชื่อรายการ	ประเภทของรายการ	จำนวนชั่วโมงที่ออกอากาศ	หมายเหตุ
๑.				
๒.				

๔.๒ สรุปสัดส่วนรายการ

- (๑) จำนวนรายการของสถานีได้ดำเนินการออกอากาศ โดยแบ่งเป็น
 - (๑.๑) รายการที่เป็นข่าวสารหรือสาระประโยชน์
จำนวน รายการ
 - (๑.๒) รายการข่าวสาร สาระประโยชน์ และบันเทิง
จำนวน รายการ
 - (๑.๓) รายการบันเทิง
จำนวน รายการ
 - (๑.๔) รายการอื่น ๆ จำนวน รายการ
- (๒) สัดส่วนรายการ
 - (๒.๑) รายการที่เป็นข่าวสารหรือสาระประโยชน์
ร้อยละ.....
 - (๒.๒) รายการข่าวสาร สาระประโยชน์ และบันเทิง
ร้อยละ.....
 - (๒.๓) รายการบันเทิง
ร้อยละ
 - (๒.๔) รายการอื่น ๆ
ร้อยละ.....

๕. การผลิตรายการ

- ๕.๑ ผลิตรายการออกอากาศด้วยตนเอง ร้อยละ.....
- ๕.๒ นำรายการจากผู้อื่นมาดำเนินการออกอากาศ ร้อยละ โดยนำมาจาก.....
- ๕.๓ การให้เช่าเวลา ร้อยละ.....

๖. ข้อมูลด้านการดำเนินงานด้านรายการ (เฉพาะกิจการบริการชุมชน)

การดำเนินงานด้านรายการที่มีความแตกต่างจากสถานีวิทยุที่ให้บริการอยู่ในพื้นที่การออกอากาศเดียวกัน ให้แสดงข้อมูล ดังนี้

- (๑) รายชื่อสถานีที่ดำเนินการออกอากาศอยู่ในเขตพื้นที่เดียวกัน

ที่	ชื่อสถานี	คลื่นความถี่ (MHz)	ที่ตั้ง	
			อำเภอ	จังหวัด
๑
๒

(๒) รายละเอียดเกี่ยวกับการดำเนินการของสถานี่ที่มีความแตกต่างจากสถานีวิทย์ที่ให้บริการอยู่ในพื้นที่การออกอากาศเดียวกัน ในหัวข้อดังต่อไปนี้

- (๑) การให้บริการข่าวสารและเหตุการณ์ปัจจุบัน
- (๒) เนื้อหาประเภทบันเทิงและสาระบันเทิง
- (๓) เนื้อหาประเภทศิลปวัฒนธรรม

๗. ข้อมูลเกี่ยวกับสิทธิในทางทรัพย์สินทางปัญญา (ตามแบบแนบท้ายภาคผนวก ข)

๘. การหารายได้

๘.๑ กรณีการให้บริการกิจการบริการสาธารณะประเภทที่สอง ให้แสดงประมาณการรายได้จากการโฆษณา ตามตัวอย่างดังนี้

วันออกอากาศ	ช่วงเวลาออกอากาศ	อัตราค่าเช่าเวลา ต่อนาที (บาท)	ระยะเวลาการโฆษณา ในแต่ละช่วงเวลาออกอากาศ (นาที)	หมายเหตุ
วันจันทร์	๐๐.๐๑-๐๑.๐๐	๕๐,๐๐๐	๑๒	
	๐๑.๓๐-๐๒.๓๐	๔๕,๐๐๐	๖	

๘.๒ กรณีการให้บริการกิจการบริการทางธุรกิจ ให้แสดงประมาณการรายได้ (กรอกข้อมูลได้มากกว่า ๑ หัวข้อ) ตามตัวอย่างดังนี้

(๘.๒.๑) รายได้จากการโฆษณาและการบริการธุรกิจ

วันออกอากาศ	ช่วงเวลาออกอากาศ	อัตราค่าเช่าเวลา ต่อนาที (บาท)	ระยะเวลาการโฆษณา ในแต่ละช่วงเวลาออกอากาศ (นาที)	หมายเหตุ
วันจันทร์	๐๐.๐๑-๐๑.๐๐	๕๐,๐๐๐	๑๒	
	๐๑.๓๐-๐๒.๓๐	๔๕,๐๐๐	๖	

(๘.๒.๒) รายได้จากการจัดเก็บค่าสมาชิก

ประเภทสมาชิก	อัตราค่าสมาชิกรายเดือน	อัตราค่าสมาชิกรายปี	หมายเหตุ

(๘.๒.๓) รายได้จากวิธีอื่นใด (ถ้ามี)

ลำดับที่	วิธีการรายได้	ค่าตอบแทนที่ได้รับ	หมายเหตุ
๑	การส่งข้อความสั้น	ครั้งละ ๖ บาท	

๘.๓ กรณีการให้บริการกิจการบริการชุมชน ให้แสดงข้อมูลรายได้ ดังนี้

๘.๓.๑ ข้อมูลเกี่ยวกับรายได้ของผู้ขอรับใบอนุญาต ให้มีข้อมูลอย่างน้อย ดังนี้

ประเภทของรายได้	จำนวนเงิน (บาท)	แหล่งที่มาของรายได้ (ระบุชื่อองค์กรหรือบุคคล)
การบริจาค		
การอุดหนุนของสถานี		
รายได้ทางอื่นซึ่งมิใช่การโฆษณา ให้สถานี		
รวมรายได้ทั้งหมด		

๘.๓.๒ ข้อมูลค่าใช้จ่ายในการดำเนินงานของผู้ขอรับใบอนุญาตในปีที่ผ่านมา ให้มีข้อมูลอย่างน้อย ดังนี้

ประเภทของค่าใช้จ่าย	จำนวนเงิน (บาท)
ค่าจัดทำรายการ	
ค่าใช้จ่ายทางเทคนิค เช่น อุปกรณ์ เครื่องมือ เทคโนโลยีต่างๆ	
ค่ากิจกรรมสนับสนุนให้ชุมชนมีส่วนร่วม	
ค่าบริหารจัดการทั่วไป	
ค่าใช้จ่ายเบ็ดเตล็ด	
รวมค่าใช้จ่ายทั้งหมด	

ตัวอย่างแบบท้ายภาคผนวก ช

การแสดงผังรายการของสถานี..... ระหว่างเดือน - พ.ศ. ๒๕.....

เวลา	จันทร์	อังคาร	พุธ	พฤหัสบดี	ศุกร์	เสาร์	อาทิตย์
๖.๐๐ น.	ชื่อรายการ : ประเภทรายการ [...] ระดับความเหมาะสม [...] ภาษาที่ใช้ [...]	ชื่อรายการ : ประเภทรายการ [...] ระดับความเหมาะสม [...] ภาษาที่ใช้ [...]	ชื่อรายการ : ประเภทรายการ [...] ระดับความเหมาะสม [...] ภาษาที่ใช้ [...]	ชื่อรายการ : ประเภทรายการ [...] ระดับความเหมาะสม [...] ภาษาที่ใช้ [...]	ชื่อรายการ : ประเภทรายการ [...] ระดับความเหมาะสม [...] ภาษาที่ใช้ [...]	ชื่อรายการ : ประเภทรายการ [...] ระดับความเหมาะสม [...] ภาษาที่ใช้ [...]	ชื่อรายการ : ประเภทรายการ [...] ระดับความเหมาะสม [...] ภาษาที่ใช้ [...]
๗.๐๐ น.	ชื่อรายการ : ประเภทรายการ [...] ระดับความเหมาะสม [...] ภาษาที่ใช้ [...]	ชื่อรายการ : ประเภทรายการ [...] ระดับความเหมาะสม [...] ภาษาที่ใช้ [...]	ชื่อรายการ : ประเภทรายการ [...] ระดับความเหมาะสม [...] ภาษาที่ใช้ [...]	ชื่อรายการ : ประเภทรายการ [...] ระดับความเหมาะสม [...] ภาษาที่ใช้ [...]	ชื่อรายการ : ประเภทรายการ [...] ระดับความเหมาะสม [...] ภาษาที่ใช้ [...]	ชื่อรายการ : ประเภทรายการ [...] ระดับความเหมาะสม [...] ภาษาที่ใช้ [...]	ชื่อรายการ : ประเภทรายการ [...] ระดับความเหมาะสม [...] ภาษาที่ใช้ [...]

หมายเหตุ : ให้กรอกข้อมูลโดยการนำเอารหัสไปกรอกใน [...] ให้ครบถ้วน

รหัส	ประเภทรายการ	ระดับความเหมาะสม	ภาษาที่ใช้
๐๑	รายการข่าวสาร	ป	ภาษาราชการ
๐๒	รายการส่งเสริมความรู้ ความเข้าใจในการปกครองในระบอบประชาธิปไตย	ด	ภาษาไทยท้องถิ่น
๐๓	รายการส่งเสริมการศึกษา จริยธรรม ศิลปะ วัฒนธรรม	ท	ภาษาต่างประเทศ
๐๔	รายการให้ความรู้ความเข้าใจในการพัฒนาเศรษฐกิจ สังคม คุณภาพชีวิต และสิ่งแวดล้อม	น๑๓	
๐๕	รายการเด็กและเยาวชน	น๑๘	
๐๖	รายการท้องถิ่น	ฉ	
๐๗	รายการวิทยาศาสตร์และสุขภาพ		
๐๘	รายการกีฬา		
๐๙	รายการข่าวสารและบันเทิง		
๑๐	รายการบันเทิง		
๑๑	รายการพิเศษ		
๑๒	รายการเพลง		
๑๓	รายการภาพยนตร์		
๑๔	รายการตลก		
๑๕	รายการละคร		
๑๖	รายการภาพยนตร์สารคดี		

 สำนักงาน กสทช.	แบบแสดงข้อมูลสิทธิการเผยแพร่รายการ และข้อมูล ทรัพย์สินทางปัญญา	หมายเลขเอกสาร แบบ ปส.๐๖
		หน้า จาก
		เลขรับที่..... วันที่รับ.....

เรียน คณะกรรมการ

ตามที่.....ได้ยื่นขอรับใบอนุญาต/รับใบอนุญาตประกอบกิจการกระจายเสียงหรือโทรทัศน์ เพื่อให้บริการกระจายเสียงหรือโทรทัศน์ตามพระราชบัญญัติการประกอบกิจการกระจายเสียงและกิจการโทรทัศน์ จึงขอยื่นข้อมูลเกี่ยวกับสิทธิในการเผยแพร่รายการ และสิทธิเกี่ยวกับทรัพย์สินทางปัญญาของรายการ ไว้ต่อคณะกรรมการ ดังนี้

ลำดับที่	รายการ*	แหล่งกำเนิดรายการ (ผลิตเอง/ร่วมผลิต/ ได้รับสิทธิ)	ประเภทรายการ (ข่าวสาร/สาระ/ บันเทิง/อื่นๆ (ระบุ))	ภาษาที่ใช้ในการ ออกอากาศ (ภาษาไทย/ ภาษาต่างประเทศ)	สิทธิในการเผยแพร่	
					ได้รับสิทธิ	เจ้าของสิทธิ
๑.						
๒.						
๓.						
๔.						
๕.						
๖.						
๗.						
๘.						
๙.						
๑๐.						
๑๑.						

ผู้รับใบอนุญาต ขอรับรองว่าการดำเนินการแพร่ภาพออกอากาศของสถานี เป็นการดำเนินการโดยถูกต้องตามพระราชบัญญัติลิขสิทธิ์ พ.ศ. ๒๕๓๗ หรือกฎหมายใดๆ ที่เกี่ยวข้องแล้วทุกประการ

ลงชื่อ.....ผู้มีอำนาจกระทำการผูกพัน
(.....)

ลงชื่อ.....ผู้มีอำนาจกระทำการผูกพัน
(.....)

วัน/เดือน/ปี.....

หมายเหตุ: กรณีที่มีการเปลี่ยนแปลงรายการของสถานี จะดำเนินการแสดงข้อมูลที่เกี่ยวข้องตามตารางข้างต้นต่อคณะกรรมการตามระยะเวลาที่คณะกรรมการกำหนด

ภาคผนวก ซ

ข้อมูลระบบหรือวิธีการที่จะใช้เป็นช่องทางการให้บริการกระจายเสียงหรือโทรทัศน์
(โครงข่ายการให้บริการกระจายเสียงหรือโทรทัศน์)

ใช้โครงข่ายของตนเอง ใช้โครงข่ายของตนเองและผู้อื่น ใช้โครงข่ายของผู้อื่น

พื้นที่การให้บริการ โครงข่าย	ประเภทโครงข่ายที่ให้บริการ		ชื่อผู้ได้รับอนุญาต ให้บริการโครงข่าย	หมายเหตุ
ระดับชาติ	โครงข่ายกระจายเสียง หรือโทรทัศน์ทางสาย (Wireline Network)	<input type="checkbox"/> โครงข่ายสายทองแดง (Copper Wire Network) <input type="checkbox"/> โครงข่ายใยแก้วนำแสง (Fiber Optic Network) <input type="checkbox"/> โครงข่ายสายไฟฟ้า (Power Line Network) <input type="checkbox"/> อื่นๆ ได้แก่		
	โครงข่ายกระจายเสียง หรือโทรทัศน์ไร้สาย (Wireless Network)	<input type="checkbox"/> โครงข่ายสื่อสารผ่านดาวเทียม (Fixed Satellite Network) <input type="checkbox"/> โครงข่ายกระจายเสียงและโทรทัศน์ผ่านดาวเทียม (Broadcasting Satellite Network) <input type="checkbox"/> โครงข่ายคลื่นความถี่ภาคพื้นดิน (Terrestrial Network) <input type="checkbox"/> อื่นๆ ได้แก่		
	โครงข่ายระบบอื่น (Other Network)	ได้แก่		

พื้นที่การให้บริการ โครงข่าย	ประเภทโครงข่ายที่ให้บริการ		ชื่อผู้ได้รับอนุญาต ให้บริการโครงข่าย	หมายเหตุ
ระดับภูมิภาค	โครงข่ายกระจายเสียง หรือโทรทัศนทางสาย (Wireline Network)	<input type="checkbox"/> โครงข่ายสายทองแดง (Copper Wire Network) <input type="checkbox"/> โครงข่ายใยแก้วนำแสง (Fiber Optic Network) <input type="checkbox"/> โครงข่ายสายไฟฟ้า (Power Line Network) <input type="checkbox"/> อื่นๆ ได้แก่		
	โครงข่ายกระจายเสียง หรือโทรทัศนไร้สาย (Wireless Network)	<input type="checkbox"/> โครงข่ายสื่อสารผ่านดาวเทียม (Fixed Satellite Network) <input type="checkbox"/> โครงข่ายกระจายเสียงและโทรทัศนผ่านดาวเทียม (Broadcasting Satellite Network) <input type="checkbox"/> โครงข่ายคลื่นความถี่ภาคพื้นดิน (Terrestrial Network) <input type="checkbox"/> อื่นๆ ได้แก่		
	โครงข่ายระบบอื่น (Other Network)	ได้แก่.....		
ระดับท้องถิ่น	โครงข่ายกระจายเสียง หรือโทรทัศนทางสาย (Wireline Network)	<input type="checkbox"/> โครงข่ายสายทองแดง (Copper Wire Network) <input type="checkbox"/> โครงข่ายใยแก้วนำแสง (Fiber Optic Network) <input type="checkbox"/> โครงข่ายสายไฟฟ้า (Power Line Network) <input type="checkbox"/> อื่นๆ ได้แก่		
	โครงข่ายกระจายเสียง หรือโทรทัศนไร้สาย (Wireless Network)	<input type="checkbox"/> โครงข่ายสื่อสารผ่านดาวเทียม (Fixed Satellite Network) <input type="checkbox"/> โครงข่ายกระจายเสียงและโทรทัศนผ่านดาวเทียม (Broadcasting Satellite Network) <input type="checkbox"/> โครงข่ายคลื่นความถี่ภาคพื้นดิน (Terrestrial Network) <input type="checkbox"/> อื่นๆ ได้แก่		
	โครงข่ายระบบอื่น (Other Network)	ได้แก่.....		

สถาปัตยกรรมโครงข่าย (Network Architecture)
(สำหรับกิจการที่ใช้คลื่น)

๑. ระบบโดยรวมของโครงข่ายของผู้ขอรับใบอนุญาต

๒. รายละเอียดอุปกรณ์โครงข่าย

๓. ลักษณะการเชื่อมต่อของอุปกรณ์โครงข่าย

๔. แบบจำลองโครงข่าย

ตัวอย่าง Network Architecture ของวิทยุกระจายเสียงในระบบแอนะล็อก
รูปที่ ๑ Analog Network Architecture

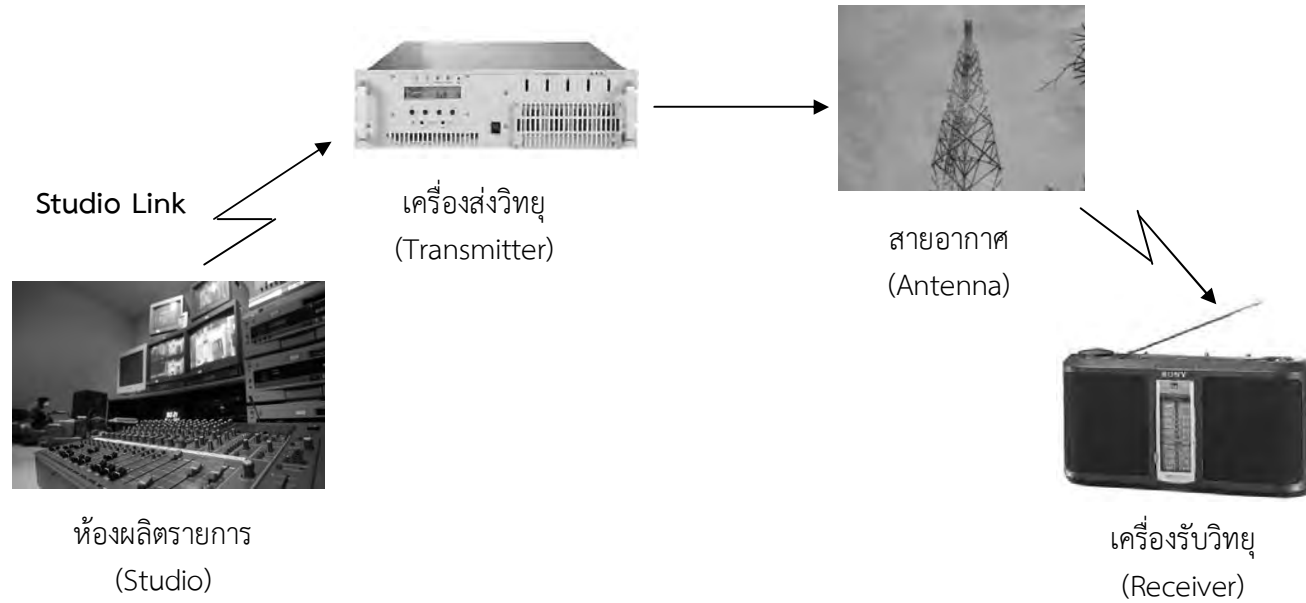

ตัวอย่าง Network Configuration ของวิทยุกระจายเสียงในระบบแอนะล็อก
รูปที่ ๒ Analog Network Configuration

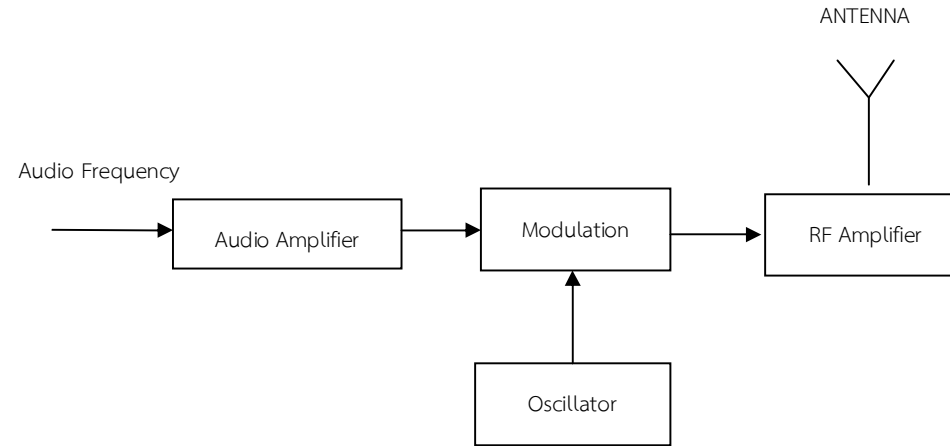

Modulation	Frequency Modulation
Power Output	๓๐๐ วัตต์ (Watt)
Antenna Gain	๓ dBd
Antenna Pattern	Isotropic
กำลังส่งออกอากาศ (Effective Radiated Power: ERP)	๖๐๐ W

ตัวอย่าง Network Architecture ของโทรทัศน์ในระบบดิจิทัล
รูปที่ ๓ Digital Network Architecture

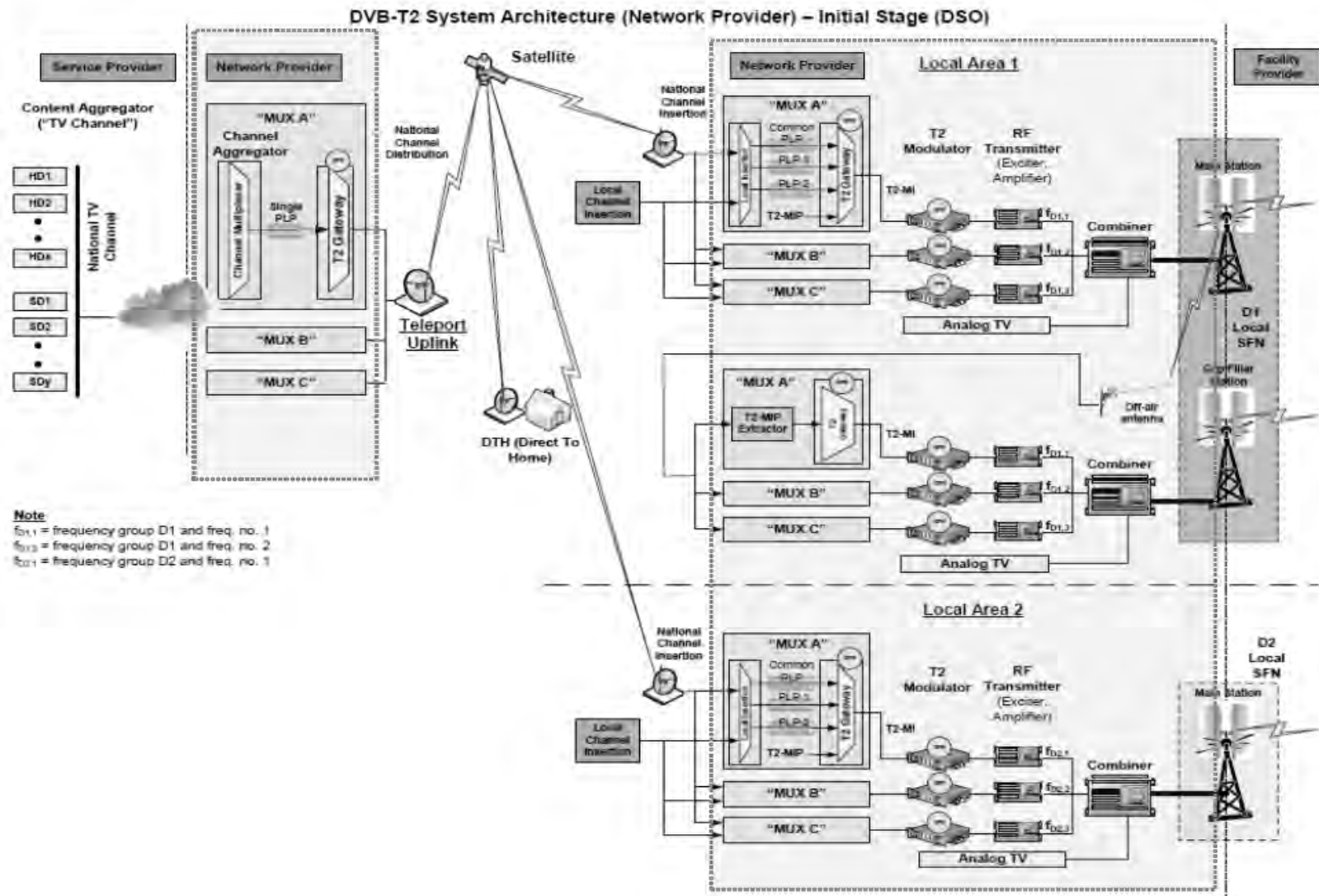

สถาปัตยกรรมโครงข่าย (Network Architecture) สำหรับกิจการที่ไม่ใช้คลื่นความถี่

การใช้โครงข่ายเพื่อให้บริการกระจายเสียงหรือโทรทัศน์ ต้องแสดงรายละเอียด ดังนี้

๑. โครงข่ายของตนเอง ดังนี้

๑.๑. ข้อมูลสถานีส่งสัญญาณ และสถานีถ่ายทอดสัญญาณ ดังนี้

๑.๑.๑ ให้ระบุพิกัดภูมิศาสตร์ (Geographic Coordinates) (ละติจูดและลองจิจูด โดยให้แสดงค่าเป็นทศนิยม ๖ ตำแหน่ง) และรายละเอียดสถานที่ตั้งของสถานีส่งสัญญาณทั้งหมด เช่น ที่ตั้งของอาคาร ชั้น ห้อง บ้านเลขที่ ตำบล อำเภอ จังหวัด ประเทศ เป็นต้น

๑.๑.๒ ให้ระบุพิกัดภูมิศาสตร์ (Geographic Coordinates) (ละติจูดและลองจิจูด โดยให้แสดงค่าเป็นทศนิยม ๖ ตำแหน่ง) และรายละเอียดสถานที่ตั้งของสถานีถ่ายทอดสัญญาณทั้งหมด เช่น ที่ตั้งของอาคาร ชั้น ห้อง บ้านเลขที่ ตำบล อำเภอ จังหวัด ประเทศ เป็นต้น

๑.๑.๓ หากมีการให้บริการโครงข่ายกระจายเสียงและโทรทัศน์ผ่านดาวเทียม (Broadcasting Satellite Network) ให้ระบุพิกัดภูมิศาสตร์ (Geographic Coordinates) (ละติจูดและลองจิจูด โดยให้แสดงค่าเป็นทศนิยม ๖ ตำแหน่ง) และรายละเอียดสถานที่ตั้งของสถานีส่งภาคพื้นดิน ไปยังดาวเทียมที่ใช้งาน (Uplink Station) ชื่อดาวเทียมที่ใช้งาน ประเทศเจ้าของดาวเทียมที่ใช้งาน ตำแหน่งวงโคจรของดาวเทียมที่ใช้งาน และสถานีรับภาคพื้นดินของดาวเทียมที่ใช้งาน (Downlink Station) (หากมี)

๑.๒ ข้อมูลโครงข่าย ดังนี้

๑.๒.๑ ให้แสดงรายละเอียดพื้นที่ให้บริการ (Coverage Area Service) ของโครงข่ายแต่ละประเภทที่ให้บริการ หากมีการให้บริการโครงข่ายกระจายเสียงและโทรทัศน์ผ่านดาวเทียม (Broadcasting Satellite Network) ต้องแสดงขอบเขตพื้นที่การให้บริการดาวเทียม (Footprint) ด้วย

๑.๒.๒ ให้แสดงแผนภาพรวมโครงข่าย (Network Architecture) พร้อมรายละเอียดเส้นทาง (Routing) จากสถานีส่งสัญญาณ สถานีถ่ายทอดสัญญาณ และสื่อกลางในการสื่อสารที่ให้ผู้รับชมเข้าถึง หากมีหลายเส้นทาง หรือหลายทอดช่วง ต้องแสดงรายละเอียดดังกล่าวทั้งหมด

๑.๒.๓ ให้แสดงรายละเอียดโครงข่ายแต่ละประเภทที่ให้บริการทั้งหมด ดังนี้

๑.๒.๓.๑ ให้ระบุรายละเอียดโครงข่ายแต่ละประเภทที่เป็นโครงข่ายของตนเอง

๑.๒.๓.๒ หากมีการใช้โครงข่ายของผู้อื่นหรือเครือข่ายเฉพาะกลุ่มอื่นใด ให้ระบุรายละเอียดของโครงข่ายหรือเครือข่ายเฉพาะกลุ่มที่ใช้นั้น

๑.๒.๓.๓ หากมีการใช้โครงข่ายอินเทอร์เน็ต ให้ระบุโครงข่ายของผู้ให้บริการอินเทอร์เน็ต (ISP: Internet Service Provider) ที่ใช้ส่งสัญญาณ

๑.๒.๓.๔ หากมีการใช้เพียงบางส่วนของโครงข่ายด้วยเงื่อนไขเชิงพื้นที่ ให้ระบุรายละเอียดและแสดงพื้นที่ให้บริการเฉพาะส่วนที่ใช้นั้น

๑.๒.๔ หากมีการให้บริการผ่านโครงข่ายระบบอื่นๆ ทั้งแบบที่ต้องขอรับการจัดสรรคลื่นความถี่และไม่ต้องขอรับการจัดสรรคลื่นความถี่ ต้องแสดงรายละเอียดความถี่ ช่องสัญญาณ (Signal Channel) กำลังส่ง ทิศทาง ชนิด และประเภทเสาส่ง

๑.๓ ข้อมูลการใช้สื่อกลางในการส่งสัญญาณเชิงเทคนิค มีรายละเอียด ดังนี้

๑.๓.๑ ให้ระบุประเภทเทคโนโลยีที่ใช้ส่งสัญญาณ หากใช้เทคโนโลยีผสมผสานให้ระบุทุกเทคโนโลยีที่เกี่ยวข้อง

๑.๓.๒ ให้แสดงรายละเอียดวิธีการเข้ารหัส (Encryption) หรือเงื่อนไขการเข้าถึง (Conditional Access) (หากมี)

๑.๓.๓ หากมีการให้บริการโครงข่ายโครงข่ายกระจายเสียงและโทรทัศน์ผ่านดาวเทียม (Broadcasting Satellite Network) ต้องแสดงรายละเอียด ชื่อช่อง (Transponder Name) ความถี่วิทยุขาส่ง (Downlink Frequency) โพลาริเซชัน (Polarization) อัตราสัญลักษณ์ (Symbol Rate)

๒. โครงข่ายของผู้อื่น ดังนี้

๒.๑ ให้ระบุชื่อเจ้าของโครงข่ายที่ใช้งานเพื่อให้บริการกระจายเสียงหรือโทรทัศน์

๒.๒ ให้แสดงหลักฐานสำเนาใบอนุญาตประกอบกิจการกระจายเสียงหรือโทรทัศน์สำหรับให้บริการโครงข่ายกระจายเสียงหรือโทรทัศน์ของเจ้าของโครงข่ายที่ใช้งานในข้อ ๒.๑

๓. โครงข่ายของตนเองและของผู้อื่น ดังนี้

๓.๑ โครงข่ายของตนเองให้แสดงรายละเอียดเช่นเดียวกับข้อ ๑

๓.๒ โครงข่ายของผู้อื่นให้แสดงรายละเอียดเช่นเดียวกับข้อ ๒

ตัวอย่าง Network Architecture ของโทรทัศน์ดาวเทียม (Satellite TV)

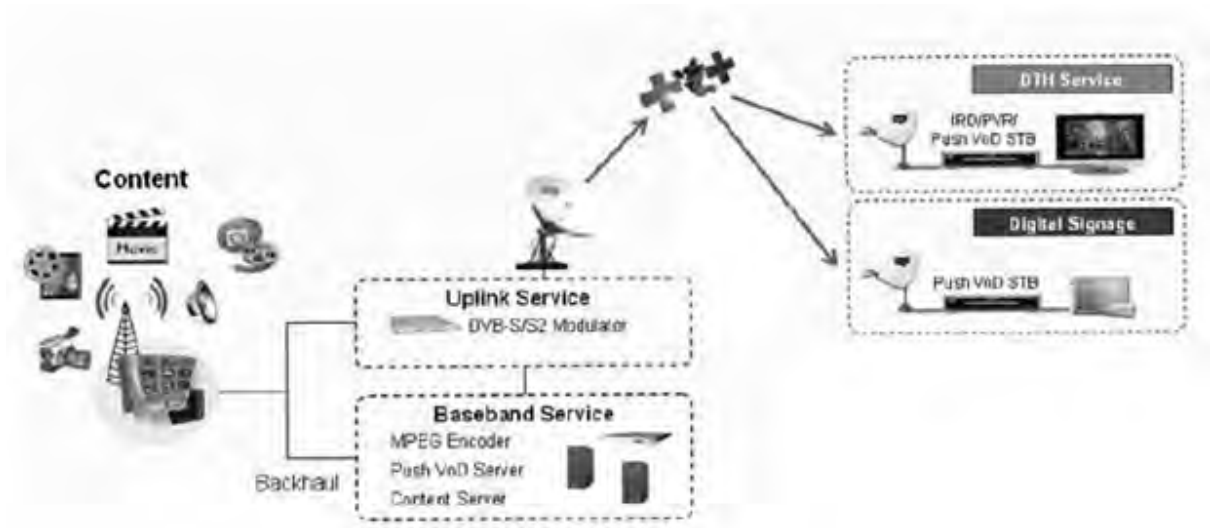

ตัวอย่าง Network Architecture ของโทรทัศน์ดาวเทียม (Satellite TV)

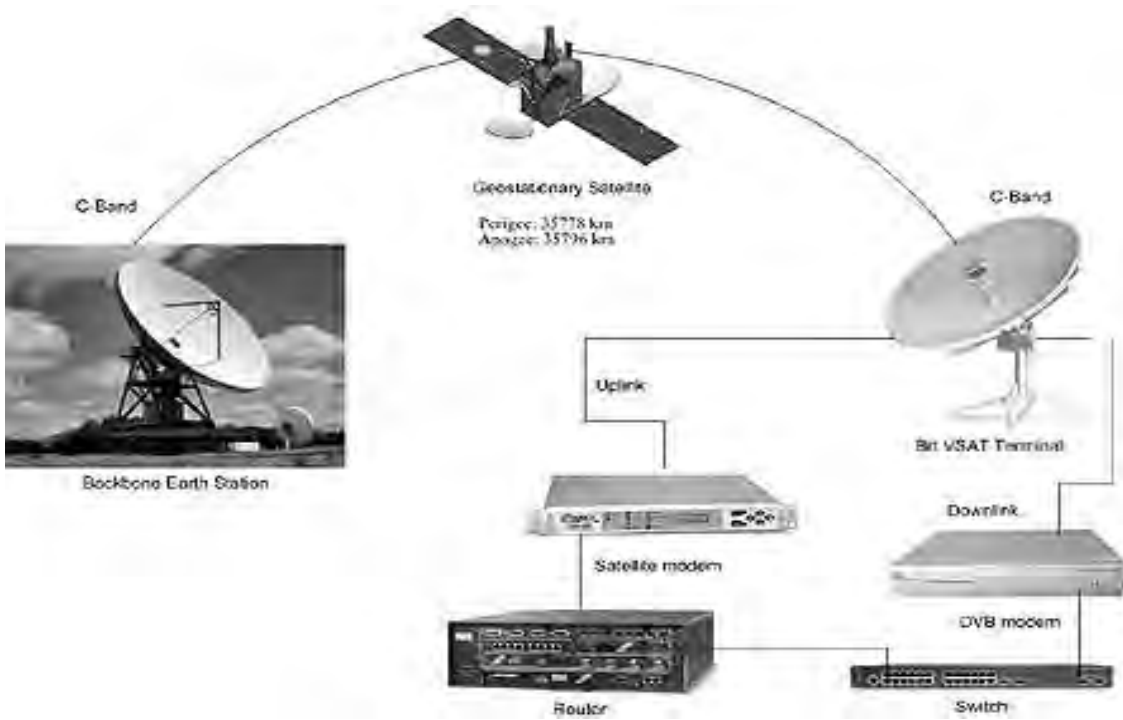

ตัวอย่าง Network Architecture ของโทรทัศน์ทางสาย (Cable TV)

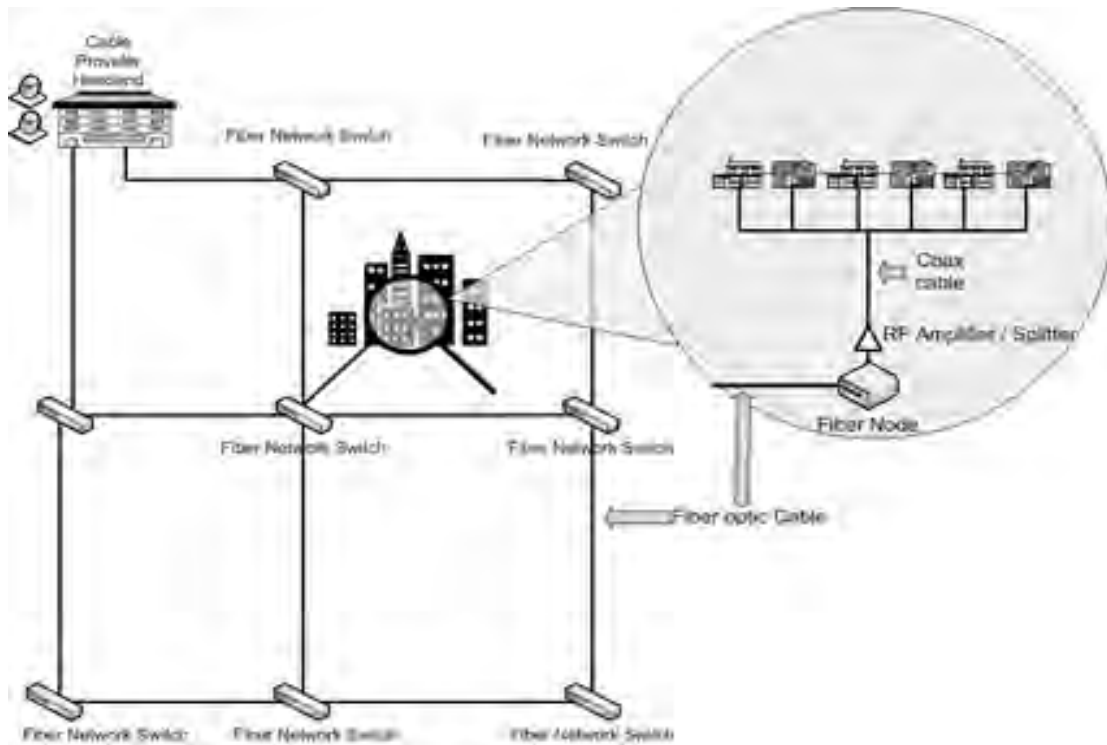

ตัวอย่าง Network Architecture ของโทรทัศน์ทางสาย (Cable TV)

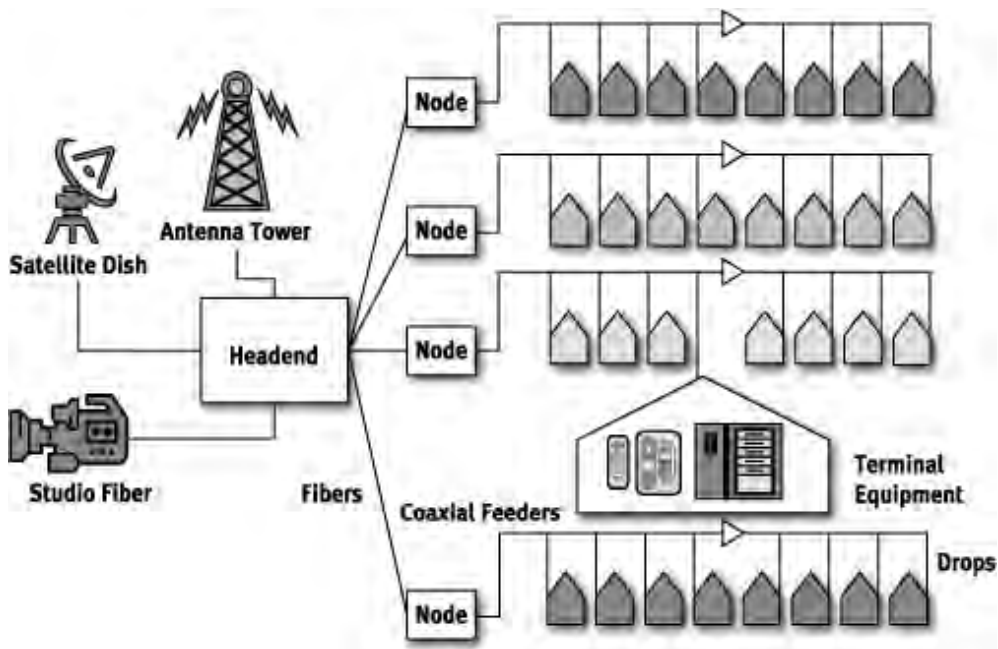

ตัวอย่าง Network Architecture ของโทรทัศน์ไอพี (IPTV)

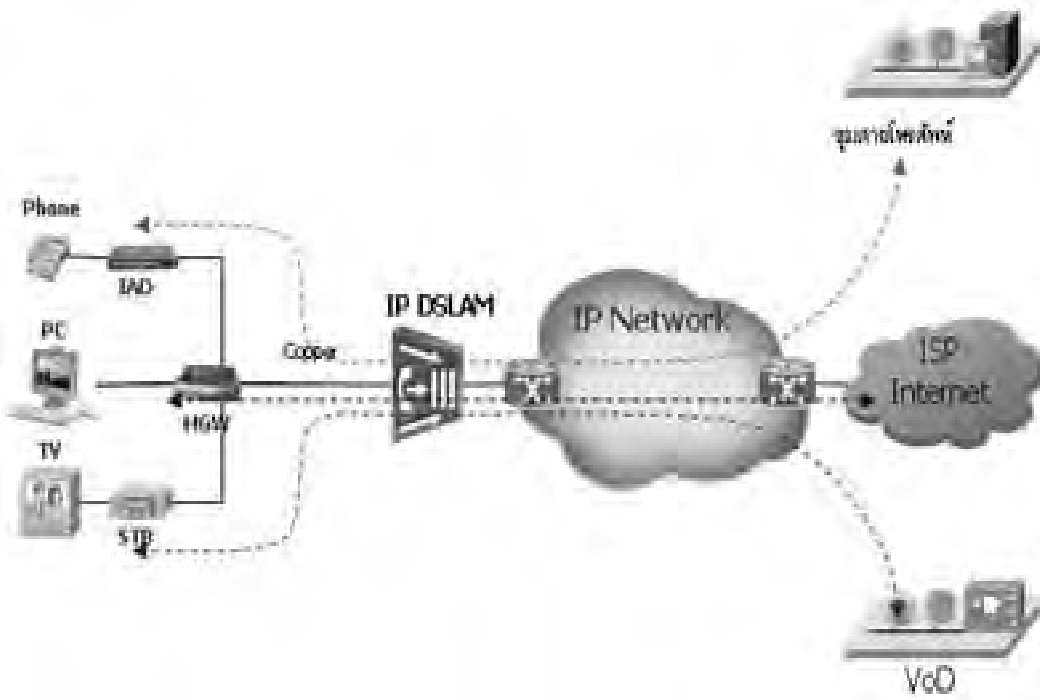

ตัวอย่าง Network Architecture ของโทรทัศน์ไอพี (IPTV)

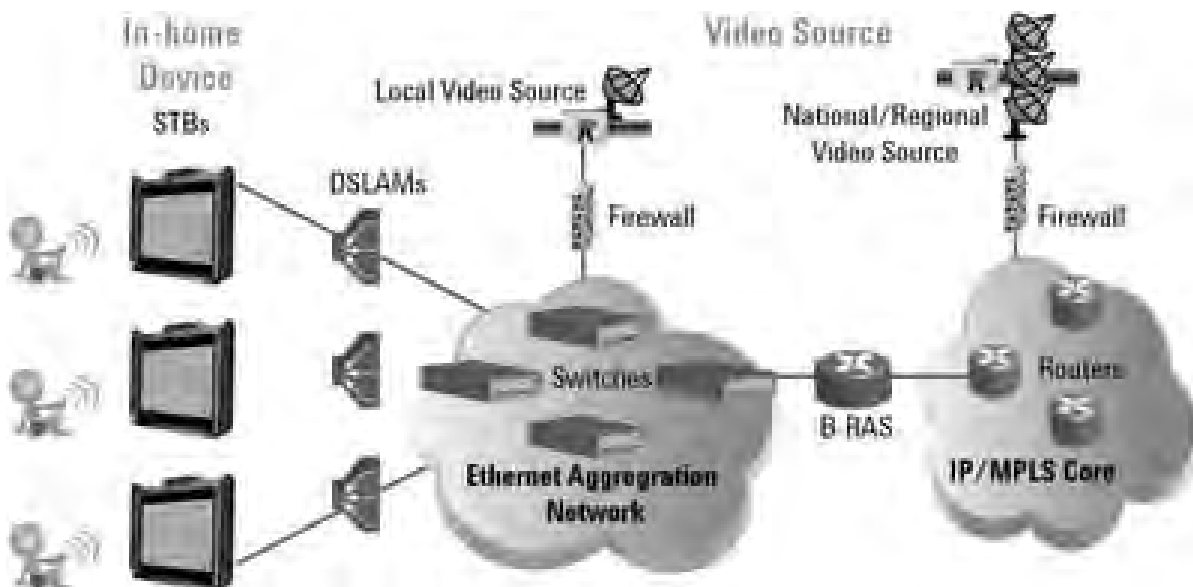

ภาคผนวก ฅ

ข้อมูลสิ่งอำนวยความสะดวกด้านกระจายเสียงหรือโทรทัศน์

การใช้สิ่งอำนวยความสะดวกเพื่อให้บริการกระจายเสียงหรือโทรทัศน์ ต้องแสดงรายละเอียด ดังนี้

๑.๑ สิ่งอำนวยความสะดวกของตนเอง ดังนี้

๑.๑.๑ ให้ระบุประเภทหรือชนิดของสิ่งอำนวยความสะดวกด้านกระจายเสียงหรือโทรทัศน์ที่จะให้บริการ

๑.๑.๒ ให้แสดงรายละเอียดข้อมูลทางเทคนิคตามประเภทหรือชนิดของสิ่งอำนวยความสะดวกด้านกระจายเสียงหรือโทรทัศน์ที่จะให้บริการที่ระบุในข้อ ๑.๑.๑

๑.๑.๓ ให้ระบุพิกัดภูมิศาสตร์ (Geographic Coordinates) (ละติจูดและลองจิจูด โดยให้แสดงค่าเป็นทศนิยม ๖ ตำแหน่ง) และรายละเอียดสถานที่ตั้งของสิ่งอำนวยความสะดวกด้านกระจายเสียงหรือโทรทัศน์ที่จะให้บริการ เช่น ที่ตั้งของอาคาร ชั้น ห้อง บ้านเลขที่ ตำบล อำเภอ จังหวัด ประเทศ เป็นต้น

๑.๑.๔ ให้ระบุพื้นที่ให้บริการ (Coverage Area Service) ที่ประสงค์จะดำเนินการของสิ่งอำนวยความสะดวกด้านกระจายเสียงหรือโทรทัศน์ที่จะให้บริการ (หากมี)

๑.๑.๕ ให้แสดงรูปลักษณะของสิ่งอำนวยความสะดวกด้านกระจายเสียงหรือโทรทัศน์ที่จะให้บริการ เช่น ภาพถ่าย พิมพ์เขียว เป็นต้น

๑.๑.๖ ให้แสดงแผนผังรายละเอียดของลักษณะทิศทางและแนวเขตของสิ่งอำนวยความสะดวกด้านกระจายเสียงหรือโทรทัศน์ที่จะให้บริการ

๑.๒ สิ่งอำนวยความสะดวกของผู้อื่น ดังนี้

๑.๒.๑ ให้ระบุชื่อเจ้าของสิ่งอำนวยความสะดวกที่ใช้งานเพื่อให้บริการกระจายเสียงหรือโทรทัศน์

๑.๒.๒ ให้แสดงหลักฐานสำเนาใบอนุญาตประกอบกิจการกระจายเสียงหรือโทรทัศน์สำหรับให้บริการสิ่งอำนวยความสะดวกด้านกระจายเสียงหรือโทรทัศน์ของเจ้าของสิ่งอำนวยความสะดวกที่ใช้งานใน ข้อ

๑.๒.๑

๑.๓ สิ่งอำนวยความสะดวกของตนเองและของผู้อื่น ดังนี้

๑.๓.๑ สิ่งอำนวยความสะดวกของตนเองให้แสดงรายละเอียดเช่นเดียวกับข้อ ๑.๑

๑.๓.๒ สิ่งอำนวยความสะดวกของผู้อื่นให้แสดงรายละเอียดเช่นเดียวกับข้อ ๑.๒

ข้อมูลสิ่งอำนวยความสะดวกด้านกระจายเสียงหรือโทรทัศน์

ใช้สิ่งอำนวยความสะดวกของตนเอง ใช้สิ่งอำนวยความสะดวกของตนเองและผู้อื่น ใช้สิ่งอำนวยความสะดวกของผู้อื่น

๑. ประเภทหรือชนิดของสิ่งอำนวยความสะดวกด้านกระจายเสียงหรือโทรทัศน์ที่จะให้บริการ

๒. รูปลักษณะของสิ่งอำนวยความสะดวกด้านกระจายเสียงหรือโทรทัศน์ ตลอดจนสถานที่ตั้งของสิ่งอำนวยความสะดวก

๓. แผนผังแสดงที่ตั้งรายละเอียดของลักษณะทิศทางและแนวเขตของสิ่งอำนวยความสะดวกด้านกระจายเสียงหรือโทรทัศน์

ภาคผนวก ญ
อัตราค่าธรรมเนียมพิจารณาคำขอ

ประเภทกิจการยื่นคำขออนุญาต	ค่าพิจารณาคำขอ
กิจการบริการกระจายเสียงหรือโทรทัศน์ (Service Provider) ที่ไม่มีโครงข่ายเป็นของตนเอง	๕,๐๐๐ บาท
กิจการบริการกระจายเสียงหรือโทรทัศน์ (Service Provider) ที่มีโครงข่ายแต่ไม่ใช่คลื่นความถี่	
ระดับท้องถิ่น	๕,๐๐๐ บาท
ระดับภูมิภาค	๕๐,๐๐๐ บาท
ระดับชาติ	๒๕๐,๐๐๐ บาท
กิจการบริการกระจายเสียงหรือโทรทัศน์ (Service Provider) ที่มีโครงข่าย และใช้คลื่นความถี่	
ระดับท้องถิ่น	๑๐,๐๐๐ บาท
ระดับภูมิภาค	๑๐๐,๐๐๐ บาท
ระดับชาติ	๕๐๐,๐๐๐ บาท
กิจการบริการชุมชน (วิทยุกระจายเสียงชุมชน)	๒,๐๐๐ บาท
ค่าทำสำเนาคู่มือฉบับใบอนุญาต ฉบับละ	๑,๐๐๐ บาท
ค่าถ่ายเอกสารใบอนุญาต ฉบับละ	๕๐๐ บาท

	แบบคำขอรับ ใบอนุญาตประกอบกิจการกระจายเสียงหรือโทรทัศน์ สำหรับให้บริการกระจายเสียงหรือโทรทัศน์ (กิจการที่ใช้คลื่นความถี่)	หมายเลขเอกสาร แบบ ปส. ๐๔
		หน้า ๑ จาก ๑๔
		เลขรับที่.....
		วันที่รับ.....

การยื่นขอรับใบอนุญาต

<input type="checkbox"/> ยื่นขอรับใบอนุญาตใหม่ <input type="checkbox"/> ยื่นขอประกอบกิจการกระจายเสียงหรือกิจการโทรทัศน์เพิ่มเติม <input type="checkbox"/> ใบอนุญาตเดิมเลขที่..... <input type="checkbox"/> ยื่นขอรับใบอนุญาตใหม่กรณีใบอนุญาตเดิมสิ้นอายุ <input type="checkbox"/> ใบอนุญาตเดิมเลขที่.....วันหมดอายุ.....	ประเภทผู้ยื่นคำขอ <input type="checkbox"/> นิติบุคคล <input type="checkbox"/> กลุ่มคน ประเภทกิจการ <input type="checkbox"/> กิจการกระจายเสียง <input type="checkbox"/> กิจการโทรทัศน์ รูปแบบการให้บริการ <input type="checkbox"/> บอกรับสมาชิก <input type="checkbox"/> ให้บริการเป็นการทั่วไป
--	--

ประเภทบริการ

<input type="checkbox"/> สาธารณะ <input type="checkbox"/> ประเภทที่หนึ่ง <input type="checkbox"/> ประเภทที่สอง <input type="checkbox"/> ประเภทที่สาม	<input type="checkbox"/> ชุมชน	<input type="checkbox"/> ธุรกิจ <input type="checkbox"/> ระดับชาติ <input type="checkbox"/> ระดับภูมิภาค <input type="checkbox"/> ระดับท้องถิ่น
---	--------------------------------	--

ส่วนที่ ๑ ข้อมูลผู้ยื่นคำขอ (โปรดกรอกรายละเอียดให้ครบถ้วน)

๑.๑ ข้อมูลผู้ยื่นคำขออนุญัตินิติบุคคล

๑.๑.๑ ชื่อนิติบุคคล.....
 เว็บไซต์ (Website)

๑.๑.๒ ที่ตั้งนิติบุคคล.....
 เลขที่.....ตรอก/ซอย.....ถนน.....หมู่ที่.....
 แขวง/ตำบล.....เขต/อำเภอ.....จังหวัด.....
 รหัสไปรษณีย์..... โทรศัพท์..... โทรสาร

E-mail.....เลขที่ประจำตัวผู้เสียภาษี.....



สำนักงาน กสทช.

แบบคำขอรับ
ใบอนุญาตประกอบกิจการกระจายเสียงหรือโทรทัศน์
สำหรับให้บริการกระจายเสียงหรือโทรทัศน์
(กิจการที่ใช้คลื่นความถี่)

หมายเลขเอกสาร
แบบ ปส. ๐๔

หน้า ๒ จาก ๑๔

เลขรับที่.....

วันที่รับ.....

การยื่นขอรับใบอนุญาต

๑.๑.๓ ชื่อผู้มีอำนาจกระทำการแทน

ชื่อผู้มีอำนาจกระทำการแทน (บุคคลที่ ๑)

ตำแหน่ง.....โทรศัพท์.....

โทรสาร.....E-mail.....

อายุ.....ปี สัญชาติ.....บัตรประจำตัวประชาชนหรือบัตรอื่น (ระบุ).....

เลขที่บัตร..... ออกให้ ณ อำเภอ/เขต..... จังหวัด.....

อยู่บ้านเลขที่..... ตรอก/ซอย.....ถนน.....

หมู่ที่.....ตำบล/แขวง.....อำเภอ/เขต.....

จังหวัด.....รหัสไปรษณีย์.....

ชื่อผู้มีอำนาจกระทำการแทน (บุคคลที่ ๒)

ตำแหน่ง.....โทรศัพท์.....

โทรสาร.....E-mail.....

อายุ.....ปี สัญชาติ.....บัตรประจำตัวประชาชนหรือบัตรอื่น (ระบุ).....

เลขที่บัตร..... ออกให้ ณ อำเภอ/เขต..... จังหวัด.....

อยู่บ้านเลขที่..... ตรอก/ซอย.....ถนน.....

หมู่ที่.....ตำบล/แขวง.....อำเภอ/เขต.....

จังหวัด.....รหัสไปรษณีย์.....

ชื่อผู้มีอำนาจกระทำการแทน (บุคคลที่ ๓)

ตำแหน่ง.....โทรศัพท์.....

โทรสาร.....E-mail.....

อายุ.....ปี สัญชาติ.....บัตรประจำตัวประชาชนหรือบัตรอื่น (ระบุ).....

เลขที่บัตร..... ออกให้ ณ อำเภอ/เขต..... จังหวัด.....

อยู่บ้านเลขที่..... ตรอก/ซอย.....ถนน.....

หมู่ที่.....ตำบล/แขวง.....อำเภอ/เขต.....

จังหวัด.....รหัสไปรษณีย์.....

 สำนักงาน กสทช.	แบบคำขอรับ ใบอนุญาตประกอบกิจการกระจายเสียงหรือโทรทัศน์ สำหรับให้บริการกระจายเสียงหรือโทรทัศน์ (กิจการที่ใช้คลื่นความถี่)	หมายเลขเอกสาร แบบ ปส. ๐๔
		หน้า ๓ จาก ๑๔
		เลขรับที่.....
		วันที่รับ.....

การยื่นขอรับใบอนุญาต

๑.๒ ข้อมูลผู้ยื่นคำขอใบอนุญาต (กรณีกลุ่มคน)
๑.๒.๑ ชื่อกลุ่มคน..... เว็บไซต์ (Website)
๑.๒.๒ ที่ตั้งกลุ่มคน เลขที่.....ตรอก/ซอย.....ถนน.....หมู่ที่..... แขวง/ตำบล.....เขต/อำเภอ.....จังหวัด..... รหัสไปรษณีย์..... โทรศัพท์..... โทรสาร E-mail.....เลขที่ประจำตัวผู้เสียภาษี.....
๑.๒.๓ รายชื่อสมาชิกกลุ่มคน (สามารถแนบรายชื่อเพิ่มเติมได้) ๑. ชื่อ.....นามสกุล..... อยู่บ้านเลขที่..... หมู่ที่..... ตรอก/ซอย..... ถนน..... แขวง/ตำบล..... อำเภอ/เขต.....จังหวัด.....รหัสไปรษณีย์..... โทรศัพท์..... โทรสาร..... E-mail..... เลขที่บัตรประชาชน..... ออกให้ ณ อำเภอ/เขต..... จังหวัด..... วันหมดอายุ.....
๒. ชื่อ.....นามสกุล..... อยู่บ้านเลขที่..... หมู่ที่..... ตรอก/ซอย..... ถนน..... แขวง/ตำบล..... อำเภอ/เขต.....จังหวัด.....รหัสไปรษณีย์..... โทรศัพท์..... โทรสาร..... E-mail..... เลขที่บัตรประชาชน..... ออกให้ ณ อำเภอ/เขต..... จังหวัด..... วันหมดอายุ.....
๓. ชื่อ.....นามสกุล..... อยู่บ้านเลขที่..... หมู่ที่..... ตรอก/ซอย..... ถนน..... แขวง/ตำบล..... อำเภอ/เขต.....จังหวัด.....รหัสไปรษณีย์..... โทรศัพท์..... โทรสาร..... E-mail..... เลขที่บัตรประชาชน..... ออกให้ ณ อำเภอ/เขต..... จังหวัด..... วันหมดอายุ.....

 สำนักงาน กสพช.	แบบคำขอรับ ใบอนุญาตประกอบกิจการกระจายเสียงหรือโทรทัศน์ สำหรับให้บริการกระจายเสียงหรือโทรทัศน์ (กิจการที่ใช้คลื่นความถี่)	หมายเลขเอกสาร แบบ ปส. ๐๔
		หน้า ๔ จาก ๑๔
		เลขรับที่.....
		วันที่รับ.....

การยื่นขอรับใบอนุญาต

ส่วนที่ ๒ ข้อมูลสถานี (โปรดกรอกรายละเอียดให้ครบถ้วน)

๒.๑ รายละเอียดสถานี

๒.๑.๑ ชื่อสถานี.....

วัตถุประสงค์การจัดตั้งสถานี (พอสังเขป).....

๒.๑.๒ สถานที่ตั้ง

(๑) ที่ตั้งสถานี

เลขที่..... ชื่ออาคาร..... หมายเลขห้อง..... ตรอก/ซอย.....

หมู่ที่..... ถนน..... แขวง/ตำบล.....

เขต/อำเภอ..... จังหวัด..... รหัสไปรษณีย์.....

โทรศัพท์..... โทรสาร..... E-mail.....

(๒) ที่ตั้งเครื่องส่ง

เลขที่..... ชื่ออาคาร..... ตรอก/ซอย.....

หมู่ที่..... ถนน..... แขวง/ตำบล.....

เขต/อำเภอ..... จังหวัด..... รหัสไปรษณีย์.....

โทรศัพท์..... โทรสาร..... E-mail.....

๒.๑.๓ พื้นที่การให้บริการ พร้อมแผนที่แสดงเขตพื้นที่การให้บริการ (สำหรับกิจการที่ใช้คลื่นความถี่)

(๑) รัศมีการออกอากาศ และพื้นที่การให้บริการ

กิจการบริการสาธารณะ (ไม่เกิน กิโลเมตร) จังหวัด..... อำเภอ ตำบล.....

กิจการบริการชุมชน (ไม่เกิน กิโลเมตร) จังหวัด..... อำเภอ ตำบล.....

กิจการทางธุรกิจ (ไม่เกิน กิโลเมตร) จังหวัด..... อำเภอ ตำบล.....

จังหวัด..... อำเภอ ตำบล.....

(๒) ครอบคลุมพื้นที่ตำบล.....

อำเภอ.....

จังหวัด.....

(๓) ลักษณะทางภูมิศาสตร์ของพื้นที่ให้บริการ (เช่น ที่ราบ ที่เนินสูง ที่ราบสลับภูเขา เป็นต้น)

.....

.....

.....

.....

.....

 สำนักงาน กสทช.	แบบคำขอรับ ใบอนุญาตประกอบกิจการกระจายเสียงหรือโทรทัศน์ สำหรับให้บริการกระจายเสียงหรือโทรทัศน์ (กิจการที่ใช้คลื่นความถี่)	หมายเลขเอกสาร แบบ ปส. ๐๔
		หน้า ๕ จาก ๑๔
		เลขรับที่.....
		วันที่รับ.....

การยื่นขอรับใบอนุญาต

(๔) แผนที่ (แสดงสถานที่ตั้งพร้อมกำหนดพิกัดที่ตั้งของสถานี (ให้แสดงค่าเป็นทศนิยม ๖ ตำแหน่ง) และเสาอากาศ) โดยสังเขป พร้อมระบุชื่อถนนให้ชัดเจน

พิกัดที่ตั้งสถานี : (ละติจูด).....

(ลองจิจูด).....

พิกัดที่ตั้งเสาอากาศ : (ละติจูด).....

(ลองจิจูด).....

๒.๑.๔ ระบบหรือวิธีการที่ใช้เป็นช่องทางการให้บริการ (ให้กรอกข้อมูลเพิ่มเติมตามภาคผนวก ข)

โครงข่ายของตนเอง

โครงข่ายของตนเองและของผู้อื่น

โครงข่ายของผู้อื่น

๒.๑.๕ สิ่งอำนวยความสะดวกที่ใช้ในการประกอบกิจการ (ให้กรอกข้อมูลเพิ่มเติมตามภาคผนวก ฉ)

สิ่งอำนวยความสะดวกของตนเอง

สิ่งอำนวยความสะดวกของตนเองและของผู้อื่น

สิ่งอำนวยความสะดวกของผู้อื่น

๒.๑.๖ ลักษณะเครื่องวิทยุคมนาคมที่ใช้ในการประกอบกิจการ (รายละเอียดปรากฏตามเอกสารหลักฐานและข้อมูล ส่วนที่ ๔.๕)

๒.๑.๗ ลักษณะรายละเอียดของกิจการที่ใช้คลื่นความถี่

(๑) กำลังส่งของเครื่องส่ง ไม่เกิน วัตต์

(๒) ความสูงของสายอากาศและเสาอากาศ (วัดระยะจากความสูงของสิ่งปลูกสร้างที่ใช้ติดตั้งสายอากาศ)

(๒.๑) ความสูงสายอากาศ เมตร ไม่เกิน เมตร

(๒.๒) ความสูงเสาอากาศ เมตร ไม่เกิน เมตร

๒.๑.๘ ย่านความถี่/คลื่นความถี่ส่ง

๒.๑.๘.๑ กิจการโทรทัศน์

[...] VHF BAND I [...] VHF MIDBAND

[...] VHF SUPER BAND [...] VHF BAND III

[...] UHF BAND IV [...] UHF BAND V

[...] อื่น (ระบุ).....

๒.๑.๘.๒ กิจการกระจายเสียง

[...]เมกกะเฮิร์ตซ์

[...]เมกกะเฮิร์ตซ์

 สำนักงาน กสทช.	แบบคำขอรับ ใบอนุญาตประกอบกิจการกระจายเสียงหรือโทรทัศน์ สำหรับให้บริการกระจายเสียงหรือโทรทัศน์ (กิจการที่ใช้คลื่นความถี่)	หมายเลขเอกสาร แบบ ปส. ๐๔
		หน้า ๖ จาก ๑๔
		เลขรับที่.....
		วันที่รับ.....

การยื่นขอรับใบอนุญาต

๒.๒ รายละเอียดแผนการบริการกิจการ

โครงสร้างการบริหารจัดการของสถานี

๒.๒.๑ ผู้อำนวยการสถานี

ชื่อ.....นามสกุล.....

เลขที่.....ตรอก/ซอย.....หมู่ที่.....

ถนน.....แขวง/ตำบล.....

เขต/อำเภอ.....จังหวัด.....รหัสไปรษณีย์.....

โทรศัพท์.....(มือถือ).....โทรสาร.....

๒.๒.๒ กรรมการบริหารสถานี (ถ้ามี)

.....

.....

.....

.....

.....

.....

.....

.....

.....

.....

.....

.....

.....

.....

.....

.....

.....

.....

.....

.....

.....

.....

๒.๒.๓ ชื่อเจ้าหน้าที่รายการ.....

๒.๒.๔ ชื่อเจ้าหน้าที่ธุรการ.....

๒.๒.๕ ชื่อเจ้าหน้าที่เทคนิค.....

	แบบคำขอรับ ใบอนุญาตประกอบกิจการกระจายเสียงหรือโทรทัศน์ สำหรับให้บริการกระจายเสียงหรือโทรทัศน์ (กิจการที่ใช้คลื่นความถี่)	หมายเลขเอกสาร แบบ ปส. ๐๔
		หน้า ๗ จาก ๑๔
		เลขรับที่.....
		วันที่รับ.....

การยื่นขอรับใบอนุญาต

ส่วนที่ ๓ ข้อมูลการดำเนินการกิจการ (โปรดกรอกรายละเอียดพอสังเขป)

รายละเอียดแผนบริการกิจการ

๓.๑ ผังรายการ สัดส่วนรายการ การผลิตรายการ และการออกอากาศ

๓.๑.๑ ผังรายการและกำหนดเวลาให้บริการ (พร้อมแนบผังรายการประกอบ)

[...] วันจันทร์-ศุกร์ ช่วงเวลา.....

[...] วันเสาร์-อาทิตย์ ช่วงเวลา.....

[...] อื่น ๆ

๓.๑.๒ สัดส่วนรายการ (ให้เลือกข้อใดข้อหนึ่ง)

[...] ข่าวสารหรือสาระที่ประโยชน์ต่อสาธารณะ มีสัดส่วนไม่น้อยกว่าร้อยละ ๗๐

[...] ข่าวสารหรือสาระที่ประโยชน์ต่อสาธารณะ มีสัดส่วนไม่น้อยกว่าร้อยละ ๒๕

[...] อื่น ๆ

๓.๑.๓ รูปแบบการจัดรายการ (เลือกได้มากกว่า ๑ ข้อ)

[...] จัดรายการสด

ร้อยละของจำนวนรายการที่ออกอากาศของสัปดาห์

[...] เชื่อมโยงสัญญาณ (ระบุแหล่งที่เชื่อมโยงสัญญาณ).....

ร้อยละของจำนวนรายการที่ออกอากาศของสัปดาห์

[...] เผยแพร่โดยสื่ออื่น ๆ (เช่น CD /DVD/INTERNET เป็นต้น)

ร้อยละของจำนวนรายการที่ออกอากาศของสัปดาห์

๓.๑.๔ การผลิตรายการ (เลือกได้มากกว่า ๑ ข้อ)

[...] ผลิตด้วยตนเอง ร้อยละของจำนวนรายการที่ออกอากาศทั้งหมดของสถานี

[...] ร่วมผลิตรายการ (ระบุชื่อผู้ร่วมผลิต).....

ร้อยละของจำนวนรายการที่ออกอากาศของสัปดาห์

[...] จ้างผลิต (ระบุชื่อผู้รับจ้าง)

ร้อยละของจำนวนรายการที่ออกอากาศของสัปดาห์

[...] ให้เช่าช่วงเวลา ร้อยละของจำนวนรายการที่ออกอากาศของสัปดาห์

 สำนักงาน กสทช.	แบบคำขอรับ ใบอนุญาตประกอบกิจการกระจายเสียงหรือโทรทัศน์ สำหรับให้บริการกระจายเสียงหรือโทรทัศน์ (กิจการที่ใช้คลื่นความถี่)	หมายเลขเอกสาร แบบ ปส. ๐๔
		หน้า ๙ จาก ๑๔
		เลขรับที่.....
		วันที่รับ.....

การยื่นขอรับใบอนุญาต

ส่วนที่ ๔ เอกสารประกอบคำขอ
๔.๑ หลักฐานของสมาคม มูลนิธิ นิติบุคคล กลุ่มคน
๔.๑.๑ หลักฐานของสมาคม มูลนิธิ นิติบุคคล
[...] สำเนาบัตรประจำตัวประชาชน และสำเนาทะเบียนบ้านของผู้มีอำนาจกระทำการแทนนิติบุคคล/สมาคม/มูลนิธิ [...] สำเนาเอกสารแสดงการจัดตั้งนิติบุคคล เช่น กฎหมายจัดตั้ง หนังสือรับรองการจดทะเบียนนิติบุคคล/สมาคม/มูลนิธิ บัญชีผู้ถือหุ้น หนังสือบริคณห์สนธิและข้อบังคับนิติบุคคล/สมาคม/มูลนิธิ [...] บัญชีรายชื่อผู้อำนวยการสถานี กรรมการทุกคน เจ้าหน้าที่รายการ เจ้าหน้าที่ธุรการ และเจ้าหน้าที่เทคนิค พร้อมสำเนาบัตรประจำตัวประชาชนและสำเนาทะเบียนบ้าน [...] สำเนาคำสั่ง หรือหนังสือแต่งตั้งผู้แทนนิติบุคคล [...] อื่น ๆ ได้แก่.....
๔.๑.๒ หลักฐานของกลุ่มคน
[...] สำเนาหนังสือจัดตั้งกลุ่มคนที่แสดงให้เห็นว่าจัดตั้งกลุ่มมาแล้วไม่ต่ำกว่า ๑ ปี นับถึงวันที่ยื่นแสดงความประสงค์ [...] หนังสือมอบอำนาจบุคคลธรรมดาให้มาดำเนินการยื่นแสดงความประสงค์แทนกลุ่มคน [...] หลักฐานเชิงประจักษ์ในการรวมตัวเพื่อสร้างความเข้มแข็งให้ชุมชนในลักษณะต่าง ๆ ของกลุ่มคน [...] สำเนาบัตรประจำตัวประชาชน และสำเนาทะเบียนบ้านของผู้มีอำนาจกระทำการแทนกลุ่มคน [...] บัญชีรายชื่อผู้อำนวยการสถานี กรรมการทุกคน เจ้าหน้าที่รายการ เจ้าหน้าที่ธุรการ และเจ้าหน้าที่เทคนิค พร้อมสำเนาบัตรประจำตัวประชาชนและสำเนาทะเบียนบ้าน [...] บัญชีรายชื่อสมาชิกกลุ่มคนทุกคน พร้อมสำเนาบัตรประจำตัวประชาชนและสำเนาทะเบียนบ้าน [...] อื่น ๆ ได้แก่.....



สำนักงาน กสทช.

**แบบคำขอรับ
ใบอนุญาตประกอบกิจการกระจายเสียงหรือโทรทัศน์
สำหรับให้บริการกระจายเสียงหรือโทรทัศน์
(กิจการที่ใช้คลื่นความถี่)**

หมายเลขเอกสาร
แบบ ปส. ๐๔

หน้า ๑๐ จาก ๑๔

เลขรับที่.....

วันที่รับ.....

การยื่นขอรับใบอนุญาต

๔.๒ เอกสารหลักฐาน และข้อมูลการให้บริการในด้านต่างๆ ที่เกี่ยวข้อง

- [...] สำเนาทะเบียนบ้านที่สถานี และ/หรือ เสาอากาศตั้งอยู่
- [...] แผนที่ตั้งสถานี และแผนที่ตั้งเสาอากาศส่ง ที่ระบุพิกัดที่ตั้ง (ละติจูดและลองจิจูด โดยให้แสดงค่าเป็นทศนิยม ๖ ตำแหน่ง) ให้ครบถ้วน
- [...] เอกสาร หนังสือ หรือสัญญาการให้เช่า หรือการให้ใช้ โดยมีระยะเวลาไม่น้อยกว่า ๒ ปี (กรณีเป็นสถานที่ตั้งสถานี และ/หรือ เสาอากาศส่งที่ผู้ยื่นคำขอมิได้มีกรรมสิทธิ์)
- [...] แผนที่แสดงเขตพื้นที่การให้บริการ โดยให้ปรากฏข้อมูลเขตพื้นที่ตั้งแต่ระดับตำบลขึ้นไป พร้อมการระบุละติจูด ลองจิจูด (ให้แสดงค่าเป็นทศนิยม ๖ ตำแหน่ง) อย่างน้อย ๔ จุดรอบเขตพื้นที่การให้บริการ (ทิศเหนือ ทิศใต้ ทิศตะวันออก และทิศตะวันตก)
- [...] ภาพถ่ายเสาอากาศส่งที่แสดงให้เห็นสายอากาศโดยครบถ้วน
- [...] ภาพถ่ายเครื่องส่ง ห้องส่ง พร้อมสถานีที่ปรากฏชื่อสถานีอย่างชัดเจน (ต้องเป็นภาพถ่ายจากสถานที่จริง)
- [...] ผังรายการประจำสัปดาห์ของสถานีที่แสดงชื่อรายการ ชื่อผู้จัดรายการ ภาษาที่ใช้จัดรายการ จำนวนชั่วโมงในการออกอากาศของแต่ละรายการ
- [...] อื่น ๆ ได้แก่.....

 สำนักงาน กสทช.	แบบคำขอรับ ใบอนุญาตประกอบกิจการกระจายเสียงหรือโทรทัศน์ สำหรับให้บริการกระจายเสียงหรือโทรทัศน์ (กิจการที่ใช้คลื่นความถี่)	หมายเลขเอกสาร แบบ ปส. ๐๔
		หน้า ๑๑ จาก ๑๔
		เลขรับที่.....
		วันที่รับ.....

การยื่นขอรับใบอนุญาต

๔.๓ ข้อมูลเกี่ยวกับฐานะทางการเงินผ่านการตรวจสอบจากผู้สอบบัญชีรับอนุญาตและข้อมูลเกี่ยวกับการให้บริการที่ผ่านมาที่สอดคล้องกับงบการเงิน

[...] กรณีนิติบุคคลที่จัดตั้งขึ้นมากกว่าหนึ่งปี

- [...] รายงานฐานะการเงินที่ผ่านการตรวจสอบจากผู้ตรวจสอบบัญชีของผู้ขอรับใบอนุญาตย้อนหลังตามอายุการจัดตั้งนิติบุคคลแต่ไม่เกิน ๕ ปี ประกอบด้วย
 - [...] รายงานงบดุล
 - [...] งบกำไรขาดทุน
 - [...] งบกระแสเงินสดพร้อมด้วยข้อมูลอัตราส่วนทางการเงินที่คำนวณจากรายงานดังกล่าว
- [...] รายงานการให้บริการของผู้ขอรับใบอนุญาตย้อนหลังตามอายุการจัดตั้งนิติบุคคลแต่ไม่เกิน ๕ ปี ประกอบด้วย
 - [...] ข้อมูลโครงสร้างรายได้ที่แบ่งตามประเภทการให้บริการ ที่อย่างน้อยจะต้องแสดงรายการแยกตามแต่ละประเภทของแหล่งที่มาของรายได้ที่เกี่ยวกับกิจการกระจายเสียงหรือกิจการโทรทัศน์/เงินบริจาค/เงินอุดหนุน
 - [...] ข้อมูลอัตราค่าบริการต่อหน่วยในแต่ละประเภทบริการอันเป็นแหล่งที่มาของรายได้ที่เกี่ยวกับกิจการกระจายเสียงหรือกิจการโทรทัศน์
 - [...] ข้อมูลจำนวนหน่วยที่ให้บริการในแต่ละประเภทบริการอันเป็นแหล่งที่มาของรายได้ที่เกี่ยวกับกิจการกระจายเสียงหรือกิจการโทรทัศน์
 - [...] ข้อมูลต้นทุนการให้บริการในแต่ละประเภทบริการอันเป็นแหล่งที่มาของรายได้ที่เกี่ยวกับกิจการกระจายเสียงหรือกิจการโทรทัศน์
- [...] ผลการวิเคราะห์หรือความเห็นที่พิจารณาได้ว่าจะเป็นการประโยชน์ต่อการประเมินฐานะการเงิน

[...] กรณีนิติบุคคลที่จัดตั้งขึ้นใหม่ไม่ถึงหนึ่งปีให้จัดส่ง

- [...] รายงานเกี่ยวกับฐานะการเงิน (ถ้ามี)
- [...] ผลการดำเนินงานของผู้ถือหุ้นรายใหญ่ในนิติบุคคลที่ขอรับใบอนุญาตย้อนหลังตามอายุการจัดตั้งนิติบุคคลนั้น แต่ไม่เกิน ๓ ปี (ถ้ามี)
- [...] ข้อมูลที่แสดงถึงศักยภาพทางการเงินของนิติบุคคล ได้แก่
 - [...] รายละเอียดวงเงินสินเชื่อที่ได้รับจากสถาบันการเงิน
 - [...] หนังสือยืนยันยอดบัญชีเงินฝากที่ได้รับจากสถาบันการเงิน
 - [...] ข้อมูลที่เป็นประโยชน์อื่นๆ
- [...] อื่น ๆ ได้แก่.....

	แบบคำขอรับ ใบอนุญาตประกอบกิจการกระจายเสียงหรือโทรทัศน์ สำหรับให้บริการกระจายเสียงหรือโทรทัศน์ (กิจการที่ใช้คลื่นความถี่)	หมายเลขเอกสาร แบบ ปส. ๐๔
		หน้า ๑๒ จาก ๑๔
		เลขรับที่.....
		วันที่รับ.....

การยื่นขอรับใบอนุญาต

๔.๔ ข้อมูลแผนการให้บริการ แผนการลงทุน และการประมาณการฐานะการเงินในอนาคต

[...] แผนการให้บริการ ประกอบด้วย

- [...] วัตถุประสงค์ของการให้บริการ
- [...] ขอบเขตพื้นที่ในการให้บริการโครงข่ายกระจายเสียงหรือโทรทัศน์
- [...] คุณภาพของการให้บริการ
- [...] นโยบายการตลาดหรือการแข่งขัน
- [...] แนวทางการพัฒนาการให้บริการ
- [...] แนวทางการคุ้มครองผู้ใช้บริการ หรือการรับเรื่องร้องเรียนจากผู้ใช้บริการ
- [...] อื่น ๆ ได้แก่.....

[...] แผนการลงทุน และแผนการจัดหาเงินทุน ประกอบด้วย

- [...] แหล่งที่มาของการจัดหาเงินทุน
- [...] ความรู้ความเชี่ยวชาญของผู้บริหาร
- [...] สมมุติฐานในการจัดทำแผนการลงทุนและแผนการลงทุนโดยละเอียดที่สอดคล้องกับประมาณการต้นทุนในการให้บริการในอนาคตตลอดอายุใบอนุญาต
- [...] ปัจจัยเสี่ยงที่อาจมีผลกระทบต่อแผนการลงทุนและแผนการจัดหาเงินทุน
- [...] แนวทางการพัฒนากิจการของผู้ขอรับใบอนุญาต
- [...] อื่น ๆ ได้แก่.....

[...] การประมาณการฐานะการเงินในอนาคต ๕ ปี ประกอบด้วย

- [...] ข้อมูลประมาณการรายได้ที่แบ่งตามประเภทการให้บริการ ที่อย่างน้อยจะต้องแสดงรายการแยกตามแต่ละประเภทของแหล่งที่มาของรายได้ที่เกี่ยวข้องกับกิจการกระจายเสียงหรือกิจการโทรทัศน์/เงินบริจาค/เงินอุดหนุน
- [...] ข้อมูลประมาณการอัตราค่าบริการต่อหน่วยในแต่ละประเภทบริการอันเป็นแหล่งที่มาของรายได้ที่เกี่ยวข้องกับกิจการกระจายเสียงหรือกิจการโทรทัศน์
- [...] ข้อมูลประมาณการจำนวนหน่วยที่ให้บริการในแต่ละประเภทบริการอันเป็นแหล่งที่มาของรายได้ที่เกี่ยวข้องกับกิจการกระจายเสียงหรือกิจการโทรทัศน์
- [...] ข้อมูลประมาณการต้นทุนการให้บริการในแต่ละประเภทบริการอันเป็นแหล่งที่มาของรายได้ที่เกี่ยวข้องกับกิจการกระจายเสียงหรือกิจการโทรทัศน์
- [...] ประมาณการงบกระแสเงินสด หรือฐานะการเงิน พร้อมด้วยข้อมูลสมมุติฐาน อัตราส่วนทางการเงิน ระยะเวลาในการลงทุน และข้อมูลอื่นๆ ที่เป็นประโยชน์
- [...] อื่น ๆ ได้แก่.....

 สำนักงาน กสทช.	แบบคำขอรับ ใบอนุญาตประกอบกิจการกระจายเสียงหรือโทรทัศน์ สำหรับให้บริการกระจายเสียงหรือโทรทัศน์ (กิจการที่ใช้คลื่นความถี่)	หมายเลขเอกสาร แบบ ปส. ๐๔
		หน้า ๑๓ จาก ๑๔
		เลขรับที่.....
		วันที่รับ.....

การยื่นขอรับใบอนุญาต

๔.๕ ข้อมูลหลักฐานเชิงประจักษ์สำหรับผู้ขอรับใบอนุญาตบริการชุมชน
๔.๕.๑ หลักฐานเชิงประจักษ์ของการสร้างความเข้มแข็งในชุมชนครอบคลุมกิจกรรมต่างๆ ที่เป็นประโยชน์ต่อสาธารณะ ข้อใดข้อหนึ่งหรือหลายข้อรวมกันอย่างต่อเนื่องไม่น้อยกว่าสองปี
<ul style="list-style-type: none"> [...] การสร้างเสริมประชาธิปไตยและกระจายอำนาจสู่ชุมชน [...] การเสริมสร้างสิทธิพลเมืองในด้านต่างๆ [...] การสร้างการมีส่วนร่วมของคนพิการ คนด้อยโอกาส และคนชายขอบในชุมชน [...] การลดปัญหาความยากจนในชุมชนและการส่งเสริมอาชีพอื่นๆ [...] การสร้างธรรมาภิบาล และสำนึกเกี่ยวกับความรับผิดชอบในชุมชน [...] การส่งเสริมให้เกิดการบรรลุเป้าหมายการพัฒนาในด้านต่างๆ เช่น สุขภาพ อนามัย กีฬา การศึกษา ศาสนา ศิลปะและวัฒนธรรม วิทยาศาสตร์ เทคโนโลยีและสิ่งแวดล้อม การเกษตร ภูมิปัญญาท้องถิ่น การดำรงชีวิต [...] การป้องกันและบรรเทาสาธารณภัย และภัยธรรมชาติ [...] การสร้างเสริมสันติภาพและการบรรเทาความขัดแย้ง [...] การเสริมพลังให้กับผู้หญิง คนพิการ ชนกลุ่มน้อย และคนด้อยโอกาส [...] การส่งเสริมคุณภาพชีวิตของประชาชน [...] การส่งเสริมความหลากหลายทางวัฒนธรรม [...] การส่งเสริมการอนุรักษ์สิ่งแวดล้อมและการใช้ทรัพยากรของชุมชนอย่างมีประสิทธิภาพ [...] การเปิดพื้นที่ หรือเป็นเวทีในการแสวงหาทางออกสำหรับปัญหาที่ชุมชนประสบ กิจกรรมเพื่อประโยชน์สาธารณะ หรือบริการข้อมูลข่าวสารอันเป็นประโยชน์สาธารณะอื่น
๔.๕.๒ หลักฐานเชิงประจักษ์ของการมีส่วนร่วมในรูปแบบต่างๆ จากชุมชนที่รับบริการ
<ul style="list-style-type: none"> [...] การมีส่วนร่วมในความเป็นเจ้าของ [...] การมีส่วนร่วมในการบริหารจัดการ [...] การมีส่วนร่วมในการจัดรายการ [...] การมีส่วนร่วมในลักษณะอื่นๆ

 สำนักงาน กสทช.	แบบคำขอรับ ใบอนุญาตประกอบกิจการกระจายเสียงหรือโทรทัศน์ สำหรับให้บริการกระจายเสียงหรือโทรทัศน์ (กิจการที่ใช้คลื่นความถี่)	หมายเลขเอกสาร แบบ ปส. ๐๔
		หน้า ๑๔ จาก ๑๔
		เลขรับที่.....
		วันที่รับ.....

การยื่นขอรับใบอนุญาต

ส่วนที่ ๕ คำรับรองของผู้ยื่นขอ	
<p>๕.๑ ข้าพเจ้าขอรับรองว่าเป็นผู้มีคุณสมบัติครบถ้วนตาม ข้อ ๕ วรรค ๒ และข้อ ๗ ของประกาศคณะกรรมการกิจการกระจายเสียง กิจการโทรทัศน์ และกิจการโทรคมนาคมแห่งชาติ เรื่อง หลักเกณฑ์ วิธีการอนุญาต และการให้บริการกระจายเสียงหรือโทรทัศน์ทุกประการ ทั้งนี้ ข้อมูลที่ปรากฏในแบบคำขอนี้พร้อมเอกสารหลักฐานประกอบการพิจารณาข้าพเจ้ามีความถูกต้องครบถ้วนและเป็นความจริงทุกประการ</p> <p>๕.๒ กรณีปรากฏในภายหลังว่าข้าพเจ้าขาดคุณสมบัติข้อหนึ่งข้อใด หรือทำเอกสารหลักฐานอันเป็นเท็จ เพื่อให้ได้มาซึ่งสิทธิทดลองประกอบกิจการวิทยุกระจายเสียง ข้าพเจ้ายินยอมให้คณะกรรมการยกเลิกหรือเพิกถอนใบอนุญาตได้ทันที</p> <p>๕.๓ ข้าพเจ้ายินยอมปฏิบัติตามกฎหมาย ประกาศ ระเบียบ ข้อบังคับ และเงื่อนไขข้อกำหนดใดๆ อันเกี่ยวข้องกับ การกำกับดูแลการทดลองประกอบกิจการวิทยุกระจายเสียงตามประเภทที่ได้ยื่นคำขอไว้ทุกประการ</p> <p style="text-align: center;">ลงชื่อ.....ผู้มิอำนาจกระทำการผูกพัน (.....)</p> <p style="text-align: center;">ลงชื่อ.....ผู้มิอำนาจกระทำการผูกพัน (.....)</p> <p style="text-align: center;">วัน/เดือน/ปี</p>	
สำหรับเจ้าหน้าที่	
คำขอ : <input type="checkbox"/> ข้อความครบถ้วน <input type="checkbox"/> ข้อความไม่ครบถ้วน	
เอกสารประกอบตามประกาศ : <input type="checkbox"/> ครบถ้วน <input type="checkbox"/> ไม่ครบถ้วน	
ความเห็นเจ้าหน้าที่ผู้ตรวจสอบคำขอ	
วันที่รับคำขอ :	เจ้าหน้าที่ผู้ตรวจสอบคำขอ :

 สำนักงาน กสทช.	แบบคำขอรับ ใบอนุญาตประกอบกิจการกระจายเสียงหรือโทรทัศน์ สำหรับให้บริการกระจายเสียงหรือโทรทัศน์ (กิจการที่ไม่ใช้คลื่นความถี่)	หมายเลขเอกสาร แบบ ปส. ๐๕
		หน้า ๑ จาก ๑๒
		เลขรับที่.....
		วันที่รับ.....

การยื่นขอรับใบอนุญาต

[...] ยื่นขอรับใบอนุญาตใหม่ [...] ยื่นขอประกอบกิจการกระจายเสียงหรือกิจการโทรทัศน์เพิ่มเติม [...] ใบอนุญาตเดิมเลขที่..... [...] ยื่นขอรับใบอนุญาตใหม่กรณีใบอนุญาตเดิมสิ้นอายุ [...] ใบอนุญาตเดิมเลขที่.....วันหมดอายุ.....	ประเภทกิจการ [...] กิจการกระจายเสียง [...] กิจการโทรทัศน์ รูปแบบการให้บริการ [...] บอกรับสมาชิก [...] ไม่บอกรับสมาชิก
---	--

ส่วนที่ ๑ ข้อมูลผู้ยื่นคำขอ (โปรดกรอรายละเอียดให้ครบถ้วน)

๑.๑ ชื่อนิติบุคคล.....
 เว็บไซต์ (Website)

๑.๒ ที่ตั้งนิติบุคคล.....
 เลขที่.....ตรอก/ซอย.....ถนน.....หมู่ที่.....
 แขวง/ตำบล.....เขต/อำเภอ.....จังหวัด.....
 รหัสไปรษณีย์.....โทรศัพท์.....โทรสาร.....
 E-mail.....
 เลขที่ประจำตัวผู้เสียภาษี.....

๑.๓ ชื่อผู้มีอำนาจกระทำผูกพัน (บุคคลที่ ๑).....
 ตำแหน่ง.....โทรศัพท์.....
 โทรสาร.....E-mail.....
 อายุ.....ปี สัญชาติ.....บัตรประจำตัวประชาชนหรือบัตรอื่น (ระบุ).....
 เลขที่บัตร.....ออกให้ ณ อำเภอ/เขต.....จังหวัด.....
 อยู่บ้านเลขที่.....ตรอก/ซอย.....ถนน.....
 หมู่ที่.....ตำบล/แขวง.....อำเภอ/เขต.....
 จังหวัด.....รหัสไปรษณีย์.....

๑.๔ ชื่อผู้มีอำนาจกระทำผูกพัน (บุคคลที่ ๒).....
 ตำแหน่ง.....โทรศัพท์.....
 โทรสาร.....E-mail.....
 อายุ.....ปี สัญชาติ.....บัตรประจำตัวประชาชนหรือบัตรอื่น (ระบุ).....
 เลขที่บัตร.....ออกให้ ณ อำเภอ/เขต.....จังหวัด.....
 อยู่บ้านเลขที่.....ตรอก/ซอย.....ถนน.....
 หมู่ที่.....ตำบล/แขวง.....อำเภอ/เขต.....
 จังหวัด.....รหัสไปรษณีย์.....

 สำนักงาน กสทช.	แบบคำขอรับ ใบอนุญาตประกอบกิจการกระจายเสียงหรือโทรทัศน์ สำหรับให้บริการกระจายเสียงหรือโทรทัศน์ (กิจการที่ไม่ใช้คลื่นความถี่)	หมายเลขเอกสาร แบบ ปส. ๐๕
		หน้า ๒ จาก ๑๒
		เลขรับที่.....
		วันที่รับ.....

การยื่นขอรับใบอนุญาต

ส่วนที่ ๒ ข้อมูลสถานี (โปรดกรอกรายละเอียดให้ครบถ้วน) ๒.๑ รายละเอียดสถานี
๒.๑.๑ ชื่อสถานี..... วัตถุประสงค์การจัดตั้งสถานี (พอสังเขป).....
๒.๑.๒ สถานที่ตั้ง (๑) ที่ตั้งสถานี เลขที่..... ชื่ออาคาร..... หมายเลขห้อง..... ตรอก/ซอย..... หมู่ที่..... ถนน..... แขวง/ตำบล..... เขต/อำเภอ..... จังหวัด..... รหัสไปรษณีย์..... โทรศัพท์..... โทรสาร..... E-mail..... (๒) ที่ตั้งเครื่องส่ง (กรณีที่มีมากกว่า ๑ จุด ให้กรอกข้อมูลเพิ่มเติมให้ครบถ้วนพร้อมแสดงจุดเชื่อมโยง) เลขที่..... ชื่ออาคาร..... ตรอก/ซอย..... หมู่ที่..... ถนน..... แขวง/ตำบล..... เขต/อำเภอ..... จังหวัด..... รหัสไปรษณีย์..... โทรศัพท์..... โทรสาร..... E-mail.....
๒.๑.๓ พื้นที่การให้บริการ พร้อมแผนที่แสดงเขตพื้นที่การให้บริการ ครอบคลุมพื้นที่ตำบล..... อำเภอ..... จังหวัด..... ลักษณะทางภูมิศาสตร์ของพื้นที่ให้บริการ (เช่น ที่ราบ ที่เนินสูง ที่ราบสลับภูเขา เป็นต้น)



แบบคำขอรับ
ใบอนุญาตประกอบกิจการกระจายเสียงหรือโทรทัศน์
สำหรับให้บริการกระจายเสียงหรือโทรทัศน์
(กิจการที่ไม่ใช้คลื่นความถี่)

หมายเลขเอกสาร
แบบ ปส. ๐๕

หน้า ๓ จาก ๑๒

เลขรับที่.....

วันที่รับ.....

การยื่นขอรับใบอนุญาต

๒.๑.๔ ระบบหรือวิธีการที่ใช้เป็นช่องทางการให้บริการ (ให้กรอกข้อมูลเพิ่มเติมตามภาคผนวก ข)

- [...] โคจรข่ายของตนเอง
- [...] โคจรข่ายของตนเองและของผู้อื่น
- [...] โคจรข่ายของผู้อื่น

๒.๑.๕ สิ่งอำนวยความสะดวกที่ใช้ในการประกอบกิจการ (ให้กรอกข้อมูลเพิ่มเติมตามภาคผนวก ฉ)

- [...] สิ่งอำนวยความสะดวกของตนเอง
- [...] สิ่งอำนวยความสะดวกของตนเองและของผู้อื่น
- [...] สิ่งอำนวยความสะดวกของผู้อื่น

๒.๑.๖ ย่านความถี่/คลื่นความถี่ส่ง

- | | |
|------------------------|--------------------|
| [...] VHF BAND I | [...] VHF MIDBAND |
| [...] VHF SUPER BAND | [...] VHF BAND III |
| [...] UHF BAND IV | [...] UHF BAND V |
| [...] อื่น (ระบุ)..... | |

๒.๑.๗ ช่องความถี่ส่ง* ช่อง.....

- ความถี่คลื่นพาห์ด้านภาพ.....เมกะเฮิร์ตซ์
- ความถี่คลื่นพาห์ด้านเสียง.....เมกะเฮิร์ตซ์

๒.๑.๘ กำลังส่ง..... dBuV

๒.๑.๙ ครอบคลุมพื้นที่

- [...] ระดับชาติ (ภาค/จังหวัด).....
- [...] ระดับท้องถิ่น (ระบุชื่อตำบล/อำเภอ/จังหวัด).....
- [...] อื่น ๆ (ระบุ).....

๒.๑.๑๐ จำนวนช่องส่ง..... ช่อง

 <p>สำนักงาน กสทช.</p>	แบบคำขอรับ ใบอนุญาตประกอบกิจการกระจายเสียงหรือโทรทัศน์ สำหรับให้บริการกระจายเสียงหรือโทรทัศน์ (กิจการที่ไม่ใช้คลื่นความถี่)	หมายเลขเอกสาร แบบ ปส. ๐๕
		หน้า ๔ จาก ๑๒
		เลขรับที่..... วันที่รับ.....

การยื่นขอรับใบอนุญาต

๒.๑.๑๑ แผนที่ (แสดงสถานที่ตั้งพร้อมกำหนดพิกัดที่ตั้งของสถานี (ให้แสดงค่าเป็นทศนิยม ๖ ตำแหน่ง) และเสาอากาศ) โดยสังเขป พร้อมระบุชื่อถนนให้ชัดเจน

พิกัดที่ตั้งสถานี : (ละติจูด).....

(ลองจิจูด).....

 สำนักงาน กสทช.	แบบคำขอรับ ใบอนุญาตประกอบกิจการกระจายเสียงหรือโทรทัศน์ สำหรับให้บริการกระจายเสียงหรือโทรทัศน์ (กิจการที่ไม่ใช้คลื่นความถี่)	หมายเลขเอกสาร แบบ ปส. ๐๕
		หน้า ๕ จาก ๑๒
		เลขรับที่..... วันที่รับ.....

การยื่นขอรับใบอนุญาต

๒.๒ รายละเอียดแผนการบริการกิจการ
โครงสร้างการบริหารจัดการของสถานี ๒.๒.๑ ผู้อำนวยการสถานี ชื่อ.....นามสกุล..... เลขที่.....ตรอก/ซอย.....หมู่ที่..... ถนน.....แขวง/ตำบล..... เขต/อำเภอ.....จังหวัด.....รหัสไปรษณีย์..... โทรศัพท์.....(มือถือ).....โทรสาร..... ๒.๒.๒ กรรมการบริหารสถานี (ถ้ามี) ๒.๒.๓ ชื่อเจ้าหน้าที่รายการ..... ๒.๒.๔ ชื่อเจ้าหน้าที่ธุรการ..... ๒.๒.๕ ชื่อเจ้าหน้าที่เทคนิค.....

	แบบคำขอรับ ใบอนุญาตประกอบกิจการกระจายเสียงหรือโทรทัศน์ สำหรับให้บริการกระจายเสียงหรือโทรทัศน์ (กิจการที่ไม่ใช้คลื่นความถี่)	หมายเลขเอกสาร แบบ ปส. ๐๕
		หน้า ๖ จาก ๑๒
		เลขรับที่.....
		วันที่รับ.....

การยื่นขอรับใบอนุญาต

ส่วนที่ ๓ ข้อมูลการดำเนินการกิจการ (โปรดกรอกรายละเอียดพอสังเขป) รายละเอียดแผนบริการกิจการ
<p>๓.๑ ผังรายการ สัดส่วนรายการ การผลิตรายการ และการออกอากาศ</p> <p>๓.๑.๑ ผังรายการและกำหนดเวลาให้บริการ (พร้อมแนบผังรายการประกอบ)</p> <p>[...] วันจันทร์-ศุกร์ ช่วงเวลา.....</p> <p>[...] วันเสาร์-อาทิตย์ ช่วงเวลา.....</p> <p>[...] อื่น ๆ</p> <p>๓.๑.๒ สัดส่วนรายการ (ให้เลือกข้อใดข้อหนึ่ง)</p> <p>[...] ข่าวสารหรือสาระที่ประโยชน์ต่อสาธารณะ มีสัดส่วนไม่น้อยกว่าร้อยละ ๗๐</p> <p>[...] ข่าวสารหรือสาระที่ประโยชน์ต่อสาธารณะ มีสัดส่วนไม่น้อยกว่าร้อยละ ๒๕</p> <p>[...] อื่น ๆ</p> <p>๓.๑.๓ รูปแบบการจัดรายการ (เลือกได้มากกว่า ๑ ข้อ)</p> <p>[...] จัดรายการสด</p> <p style="padding-left: 20px;">ร้อยละของจำนวนรายการที่ออกอากาศของสัปดาห์</p> <p>[...] เชื่อมโยงสัญญาณ (ระบุแหล่งที่เชื่อมโยงสัญญาณ).....</p> <p style="padding-left: 20px;">ร้อยละของจำนวนรายการที่ออกอากาศของสัปดาห์</p> <p>[...] เผยแพร่โดยสื่ออื่น ๆ (เช่น CD /DVD/INTERNET เป็นต้น)</p> <p style="padding-left: 20px;">ร้อยละของจำนวนรายการที่ออกอากาศของสัปดาห์</p> <p>๓.๑.๔ การผลิตรายการ (เลือกได้มากกว่า ๑ ข้อ)</p> <p>[...] ผลิตด้วยตนเอง</p> <p style="padding-left: 20px;">ร้อยละของจำนวนรายการที่ออกอากาศทั้งหมดของสถานี</p> <p>[...] ร่วมผลิตรายการ (ระบุชื่อผู้ร่วมผลิต).....</p> <p style="padding-left: 20px;">ร้อยละของจำนวนรายการที่ออกอากาศของสัปดาห์</p> <p>[...] จ้างผลิต (ระบุชื่อผู้รับจ้าง)</p> <p style="padding-left: 20px;">ร้อยละของจำนวนรายการที่ออกอากาศของสัปดาห์</p> <p>[...] ให้เช่าช่วงเวลา (ระบุชื่อผู้เช่า)</p> <p style="padding-left: 20px;">ร้อยละของจำนวนรายการที่ออกอากาศของสัปดาห์</p>

 สำนักงาน กสทช.	แบบคำขอรับ ใบอนุญาตประกอบกิจการกระจายเสียงหรือโทรทัศน์ สำหรับให้บริการกระจายเสียงหรือโทรทัศน์ (กิจการที่ไม่ใช้คลื่นความถี่)	หมายเลขเอกสาร แบบ ปส. ๐๕
		หน้า ๘ จาก ๑๒
		เลขรับที่.....
		วันที่รับ.....

การยื่นขอรับใบอนุญาต

ส่วนที่ ๔ เอกสารประกอบคำขอ
๔.๑ หลักฐานของสมาคม มูลนิธิ นิติบุคคล
[...] สำเนาบัตรประจำตัวประชาชน และสำเนาทะเบียนบ้านของผู้มีอำนาจกระทำการแทนนิติบุคคล/สมาคม/มูลนิธิ [...] สำเนาเอกสารแสดงการจัดตั้งนิติบุคคล เช่น กฎหมายจัดตั้ง หนังสือรับรองการจดทะเบียนนิติบุคคล/สมาคม/มูลนิธิ บัญชีผู้ถือหุ้น หนังสือบริคณห์สนธิและข้อบังคับนิติบุคคล/สมาคม/มูลนิธิ [...] บัญชีรายชื่อผู้อำนวยการสถานี่ กรรมการทุกคน เจ้าหน้าที่รายการ เจ้าหน้าที่ธุรการ และเจ้าหน้าที่เทคนิค พร้อมสำเนาบัตรประจำตัวประชาชนและสำเนาทะเบียนบ้าน [...] สำเนาคำสั่ง หรือหนังสือแต่งตั้งผู้แทนนิติบุคคล [...] อื่น ๆ ได้แก่.....
๔.๒ เอกสารหลักฐาน และข้อมูลการให้บริการในด้านต่างๆ ที่เกี่ยวข้อง
[...] สำเนาทะเบียนบ้านที่สถานี และ/หรือ เสาอากาศตั้งอยู่ [...] แผนที่ตั้งสถานี และแผนที่ตั้งเสาอากาศส่ง ที่ระบุพิกัดที่ตั้งให้ครบถ้วน [...] เอกสาร หนังสือ หรือสัญญาการให้เช่า หรือการให้ใช้ โดยมีระยะเวลาไม่น้อยกว่า ๒ ปี (กรณีเป็นสถานที่ตั้ง สถานี และ/หรือ เสาอากาศส่งที่ผู้ยื่นคำขอมิได้มีกรรมสิทธิ์) [...] แผนที่แสดงเขตพื้นที่การให้บริการ โดยให้ปรากฏข้อมูลเขตพื้นที่ตั้งแต่ระดับตำบลขึ้นไป พร้อมการระบุ ละติจูด ลองจิจูด (ให้แสดงค่าเป็นทศนิยม ๖ ตำแหน่ง) อย่างน้อย ๔ จุดรอบเขตพื้นที่การให้บริการ (ทิศเหนือ ทิศใต้ ทิศตะวันออก และทิศตะวันตก) [...] ภาพถ่ายเสาอากาศส่งที่แสดงให้เห็นสายอากาศโดยครบถ้วน [...] ภาพถ่ายเครื่องส่ง ห้องส่ง พร้อมสถานีที่ปรากฏชื่อสถานีอย่างชัดเจน (ต้องเป็นภาพถ่ายจากสถานที่จริง) [...] ผังรายการประจำสัปดาห์ของสถานีที่แสดงชื่อรายการ ชื่อผู้จัดรายการ ภาษาที่ใช้จัดรายการ จำนวนชั่วโมง ในการออกอากาศของแต่ละรายการ [...] อื่น ๆ ได้แก่.....

 สำนักงาน กสทช.	แบบคำขอรับ ใบอนุญาตประกอบกิจการกระจายเสียงหรือโทรทัศน์ สำหรับให้บริการกระจายเสียงหรือโทรทัศน์ (กิจการที่ไม่ใช้คลื่นความถี่)	หมายเลขเอกสาร แบบ ปส. ๐๕
		หน้า ๙ จาก ๑๒
		เลขรับที่.....
		วันที่รับ.....

การยื่นขอรับใบอนุญาต

๔.๓ ข้อมูลเกี่ยวกับฐานะทางการเงินผ่านการตรวจสอบจากผู้สอบบัญชีรับอนุญาตและข้อมูลเกี่ยวกับการให้บริการที่ผ่านมาที่สอดคล้องกับงบการเงิน

[...] กรณีนิติบุคคลที่จัดตั้งขึ้นมากกว่าหนึ่งปี

- [...] รายงานฐานะการเงินที่ผ่านการตรวจสอบจากผู้ตรวจสอบบัญชีของผู้ขอรับใบอนุญาตย้อนหลังตามอายุการจัดตั้งนิติบุคคลแต่ไม่เกิน ๕ ปี ประกอบด้วย
 - [...] รายงานงบดุล
 - [...] งบกำไรขาดทุน
 - [...] งบกระแสเงินสดพร้อมด้วยข้อมูลอัตราส่วนทางการเงินที่คำนวณจากรายงานดังกล่าว
- [...] รายงานการให้บริการของผู้ขอรับใบอนุญาตย้อนหลังตามอายุการจัดตั้งนิติบุคคลแต่ไม่เกิน ๕ ปี ประกอบด้วย
 - [...] ข้อมูลโครงสร้างรายได้ที่แบ่งตามประเภทการให้บริการ ที่อย่างน้อยจะต้องแสดงรายการแยกตามแต่ละประเภทของแหล่งที่มาของรายได้ที่เกี่ยวกับกิจการกระจายเสียงหรือกิจการโทรทัศน์/เงินบริจาค/เงินอุดหนุน
 - [...] ข้อมูลอัตราค่าบริการต่อหน่วยในแต่ละประเภทบริการอันเป็นแหล่งที่มาของรายได้ที่เกี่ยวกับกิจการกระจายเสียงหรือกิจการโทรทัศน์
 - [...] ข้อมูลจำนวนหน่วยที่ให้บริการในแต่ละประเภทบริการอันเป็นแหล่งที่มาของรายได้ที่เกี่ยวกับกิจการกระจายเสียงหรือกิจการโทรทัศน์
 - [...] ข้อมูลต้นทุนการให้บริการในแต่ละประเภทบริการอันเป็นแหล่งที่มาของรายได้ที่เกี่ยวกับกิจการกระจายเสียงหรือกิจการโทรทัศน์
- [...] ผลการวิเคราะห์หรือความเห็นที่พิจารณาได้ว่าจะเป็นประโยชน์ต่อการประเมินฐานะการเงิน

[...] กรณีนิติบุคคลที่จัดตั้งขึ้นใหม่ไม่ถึงหนึ่งปีให้จัดส่ง

- [...] รายงานเกี่ยวกับฐานะการเงิน (ถ้ามี)
- [...] ผลการดำเนินงานของผู้ถือหุ้นรายใหญ่ในนิติบุคคลที่ขอรับใบอนุญาตย้อนหลังตามอายุการจัดตั้งนิติบุคคลนั้น แต่ไม่เกิน ๓ ปี (ถ้ามี)
- [...] ข้อมูลที่แสดงถึงศักยภาพทางการเงินของนิติบุคคล ได้แก่
 - [...] รายละเอียดวงเงินสินเชื่อที่ได้รับจากสถาบันการเงิน
 - [...] หนังสือยืนยันยอดบัญชีเงินฝากที่ได้รับจากสถาบันการเงิน
 - [...] ข้อมูลที่เป็นประโยชน์อื่นๆ
- [...] อื่น ๆ ได้แก่.....

 สำนักงาน กสทช.	แบบคำขอรับ ใบอนุญาตประกอบกิจการกระจายเสียงหรือโทรทัศน์ สำหรับให้บริการกระจายเสียงหรือโทรทัศน์ (กิจการที่ไม่ใช้คลื่นความถี่)	หมายเลขเอกสาร แบบ ปส. ๐๕
		หน้า ๑๐ จาก ๑๒
		เลขรับที่.....
		วันที่รับ.....

การยื่นขอรับใบอนุญาต

๔.๔ ข้อมูลแผนการให้บริการ แผนการลงทุน และการประมาณการฐานะการเงินในอนาคต

[...] แผนการให้บริการ ประกอบด้วย

- [...] วัตถุประสงค์ของการให้บริการ
- [...] ขอบเขตพื้นที่ในการให้บริการโครงข่ายกระจายเสียงหรือโทรทัศน์
- [...] คุณภาพของการให้บริการ
- [...] นโยบายการตลาดหรือการแข่งขัน
- [...] แนวทางการพัฒนาการให้บริการ
- [...] แนวทางการคุ้มครองผู้ใช้บริการ หรือการรับเรื่องร้องเรียนจากผู้ใช้บริการ
- [...] อื่น ๆ ได้แก่.....

[...] แผนการลงทุน และแผนการจัดหาเงินทุน ประกอบด้วย

- [...] แหล่งที่มาของการจัดหาเงินทุน
- [...] ความรู้ความเชี่ยวชาญของผู้บริหาร
- [...] สมมุติฐานในการจัดทำแผนการลงทุนและแผนการลงทุนโดยละเอียดที่สอดคล้องกับประมาณการต้นทุนในการให้บริการในอนาคตตลอดอายุใบอนุญาต
- [...] ปัจจัยเสี่ยงที่อาจมีผลกระทบต่อแผนการลงทุนและแผนการจัดหาเงินทุน
- [...] แนวทางการพัฒนากิจการของผู้ขอรับใบอนุญาต
- [...] อื่น ๆ ได้แก่.....

[...] การประมาณการฐานะการเงินในอนาคต ๕ ปี ประกอบด้วย

- [...] ข้อมูลประมาณการรายได้ที่แบ่งตามประเภทการให้บริการ ที่อย่างน้อยจะต้องแสดงรายการแยกตามแต่ละประเภทของแหล่งที่มาของรายได้ที่เกี่ยวกับกิจการกระจายเสียงหรือกิจการโทรทัศน์/เงินบริจาค/เงินอุดหนุน
- [...] ข้อมูลประมาณการอัตราค่าบริการต่อหน่วยในแต่ละประเภทบริการอันเป็นแหล่งที่มาของรายได้ที่เกี่ยวกับกิจการกระจายเสียงหรือกิจการโทรทัศน์
- [...] ข้อมูลประมาณการจำนวนหน่วยที่ให้บริการในแต่ละประเภทบริการอันเป็นแหล่งที่มาของรายได้ที่เกี่ยวกับกิจการกระจายเสียงหรือกิจการโทรทัศน์
- [...] ข้อมูลประมาณการต้นทุนการให้บริการในแต่ละประเภทบริการอันเป็นแหล่งที่มาของรายได้ที่เกี่ยวกับกิจการกระจายเสียงหรือกิจการโทรทัศน์
- [...] ประมาณการงบกระแสเงินสด หรือฐานะการเงิน พร้อมด้วยข้อมูลสมมุติฐาน อัตราส่วนทางการเงิน ระยะเวลาในการลงทุน และข้อมูลอื่นๆ ที่เป็นประโยชน์
- [...] อื่น ๆ ได้แก่.....

 สำนักงาน กสทช.	แบบคำขอรับ ใบอนุญาตประกอบกิจการกระจายเสียงหรือโทรทัศน์ สำหรับให้บริการกระจายเสียงหรือโทรทัศน์ (กิจการที่ไม่ใช้คลื่นความถี่)	หมายเลขเอกสาร แบบ ปส. ๐๕
		หน้า ๑๑ จาก ๑๒
		เลขรับที่..... วันที่รับ.....

การยื่นขอรับใบอนุญาต

ส่วนที่ ๕ คำรับรองของผู้ยื่นขอ
<p>๕.๑ ข้าพเจ้าขอรับรองว่าเป็นผู้มีคุณสมบัติครบถ้วนตามข้อ ๗ ของประกาศคณะกรรมการกิจการกระจายเสียง กิจการโทรทัศน์ และกิจการโทรคมนาคมแห่งชาติ เรื่อง หลักเกณฑ์ วิธีการอนุญาต และการให้บริการกระจายเสียงหรือโทรทัศน์ทุกประการ ทั้งนี้ ข้อมูลที่ปรากฏในแบบคำขอนี้พร้อมเอกสารหลักฐานประกอบการพิจารณาคำขอ มีความถูกต้องครบถ้วนและเป็นความจริงทุกประการ</p> <p>๕.๒ กรณีปรากฏในภายหลังว่าข้าพเจ้าขาดคุณสมบัติข้อหนึ่งข้อใด หรือทำเอกสารหลักฐานอันเป็นเท็จ เพื่อให้ได้มาซึ่งสิทธิทดลองประกอบกิจการวิทยุกระจายเสียง ข้าพเจ้ายินยอมให้คณะกรรมการยกเลิกหรือเพิกถอนใบอนุญาตได้ทันที</p> <p>๕.๓ ข้าพเจ้ายินยอมปฏิบัติตามกฎหมาย ประกาศ ระเบียบ ข้อบังคับ และเงื่อนไขข้อกำหนดใดๆ อันเกี่ยวข้องกับ การกำกับดูแลการทดลองประกอบกิจการวิทยุกระจายเสียงตามประเภทที่ได้ยื่นคำขอไว้ทุกประการ</p> <p style="text-align: center;">ลงชื่อ.....ผู้มีอำนาจกระทำการผูกพัน (บุคคลที่ ๑) (.....)</p> <p style="text-align: center;">ลงชื่อ.....ผู้มีอำนาจกระทำการผูกพัน (บุคคลที่ ๒) (.....)</p> <p>วัน/เดือน/ปี</p>

 สำนักงาน กสทช.	แบบคำขอรับ ใบอนุญาตประกอบกิจการกระจายเสียงหรือโทรทัศน์ สำหรับให้บริการกระจายเสียงหรือโทรทัศน์ (กิจการที่ไม่ใช้คลื่นความถี่)	หมายเลขเอกสาร แบบ ปส. ๐๕
		หน้า ๑๒ จาก ๑๒
		เลขรับที่..... วันที่รับ.....

การยื่นขอรับใบอนุญาต

สำหรับเจ้าหน้าที่

คำขอ : <input type="checkbox"/> ข้อความครบถ้วน <input type="checkbox"/> ข้อความไม่ครบถ้วน	
เอกสารประกอบตามประกาศ : <input type="checkbox"/> ครบถ้วน <input type="checkbox"/> ไม่ครบถ้วน	
ความเห็นเจ้าหน้าที่ผู้ตรวจสอบคำขอ	
วันที่รับคำขอ :	เจ้าหน้าที่ผู้ตรวจสอบคำขอ :

ประกาศคณะกรรมการกิจการกระจายเสียง กิจการโทรทัศน์

และกิจการโทรคมนาคมแห่งชาติ

เรื่อง หลักเกณฑ์และวิธีการคัดเลือกให้ใช้คลื่นความถี่ในกิจการกระจายเสียงหรือกิจการโทรทัศน์

เพื่อประกอบกิจการทางธุรกิจ

พ.ศ. ๒๕๕๖

โดยที่เป็นการสมควรกำหนดให้มีหลักเกณฑ์และวิธีการคัดเลือกให้ใช้คลื่นความถี่ในกิจการกระจายเสียงหรือกิจการโทรทัศน์ เพื่อประกอบกิจการทางธุรกิจ ให้สอดคล้องตามที่กำหนดในประกาศคณะกรรมการกิจการกระจายเสียง กิจการโทรทัศน์ และกิจการโทรคมนาคมแห่งชาติ เกี่ยวกับหลักเกณฑ์และวิธีการอนุญาตให้ใช้คลื่นความถี่สำหรับการให้บริการกระจายเสียงหรือโทรทัศน์ และเพื่อให้ผู้ประสงค์จะขอรับใบอนุญาตให้ใช้คลื่นความถี่เพื่อให้บริการกระจายเสียงหรือโทรทัศน์ประเภทบริการทางธุรกิจได้ทราบล่วงหน้าเกี่ยวกับคลื่นความถี่ที่จะอนุญาตให้ใช้หลักเกณฑ์และวิธีการคัดเลือกให้ใช้คลื่นความถี่ตลอดจนเงื่อนไขอื่นที่จำเป็น

อาศัยอำนาจตามความในมาตรา ๒๗ (๔) (๖) และ (๒๔) มาตรา ๓๗ มาตรา ๔๑ มาตรา ๕๒ และมาตรา ๕๕ แห่งพระราชบัญญัติองค์กรจัดสรรคลื่นความถี่และกำกับการประกอบกิจการวิทยุกระจายเสียง วิทยุโทรทัศน์ และกิจการโทรคมนาคม พ.ศ. ๒๕๕๓ อันเป็นกฎหมายที่มีบทบัญญัติบางประการเกี่ยวกับการจำกัดสิทธิและเสรีภาพของบุคคล ซึ่งมาตรา ๒๙ ประกอบกับมาตรา ๓๕ มาตรา ๓๖ มาตรา ๔๑ มาตรา ๔๓ มาตรา ๔๕ มาตรา ๔๖ มาตรา ๔๗ มาตรา ๖๑ และมาตรา ๖๔ ของรัฐธรรมนูญแห่งราชอาณาจักรไทย บัญญัติให้กระทำได้โดยอาศัยอำนาจตามบทบัญญัติแห่งกฎหมาย ประกอบกับมาตรา ๗ มาตรา ๑๓ มาตรา ๑๕ มาตรา ๑๖ มาตรา ๑๗ มาตรา ๓๑ มาตรา ๔๑ มาตรา ๔๒ มาตรา ๔๓ มาตรา ๔๔ มาตรา ๔๕ มาตรา ๔๖ มาตรา ๔๙ และมาตรา ๕๐ แห่งพระราชบัญญัติการประกอบกิจการกระจายเสียงและกิจการโทรทัศน์ พ.ศ. ๒๕๕๑ อันเป็นกฎหมายที่มีบทบัญญัติบางประการเกี่ยวกับการจำกัดสิทธิและเสรีภาพของบุคคล ซึ่งมาตรา ๒๙ ประกอบกับมาตรา ๓๒ มาตรา ๓๓ มาตรา ๓๕ มาตรา ๓๖ มาตรา ๔๑ มาตรา ๔๓ มาตรา ๔๕ มาตรา ๔๖ และมาตรา ๔๗ ของรัฐธรรมนูญแห่งราชอาณาจักรไทย บัญญัติให้กระทำได้โดยอาศัยอำนาจตามบทบัญญัติแห่งกฎหมาย คณะกรรมการกิจการกระจายเสียง กิจการโทรทัศน์ และกิจการโทรคมนาคมแห่งชาติ จึงกำหนดหลักเกณฑ์และวิธีการคัดเลือกให้ใช้คลื่นความถี่ในกิจการกระจายเสียงหรือกิจการโทรทัศน์ เพื่อประกอบกิจการทางธุรกิจ ดังนี้

ข้อ ๑ ประกาศนี้เรียกว่า “ประกาศคณะกรรมการกิจการกระจายเสียง กิจการโทรทัศน์ และกิจการโทรคมนาคมแห่งชาติ เรื่อง หลักเกณฑ์และวิธีการคัดเลือกให้ใช้คลื่นความถี่ในกิจการกระจายเสียงหรือกิจการโทรทัศน์ เพื่อประกอบกิจการทางธุรกิจ พ.ศ. ๒๕๕๖”

ข้อ ๒ ประกาศนี้ให้ใช้บังคับตั้งแต่วันถัดจากวันประกาศในราชกิจจานุเบกษาเป็นต้นไป

ข้อ ๓ บรรดาประกาศ ระเบียบ ข้อบังคับ และคำสั่งอื่นใดที่มีกำหนดไว้แล้วในประกาศนี้ หรือซึ่งขัดหรือแย้งกับประกาศนี้ ให้ใช้ประกาศนี้แทน

ข้อ ๔ ในประกาศนี้

“คณะกรรมการ” หมายความว่า คณะกรรมการกิจการกระจายเสียงและกิจการโทรทัศน์

“สำนักงาน” หมายความว่า สำนักงานคณะกรรมการกิจการกระจายเสียง กิจการโทรทัศน์ และกิจการโทรคมนาคมแห่งชาติ

“แผนความถี่วิทยุ” หมายความว่า แผนความถี่วิทยุสำหรับกิจการกระจายเสียงหรือกิจการโทรทัศน์ ตามที่คณะกรรมการกำหนด

“คลื่นความถี่” หมายความว่า คลื่นความถี่ตามแผนความถี่วิทยุ

“การประมูล” หมายความว่า การประมูลคลื่นความถี่ โดยการแข่งขันเสนอราคาด้วยระบบอิเล็กทรอนิกส์ภายในระยะเวลาและสถานที่ที่คณะกรรมการกำหนด

“ราคาขั้นต่ำ” หมายความว่า ราคาที่พึงรับได้ที่คณะกรรมการกำหนด

“ราคาเริ่มต้น” หมายความว่า ราคาที่จะใช้เริ่มต้นการประมูลที่คณะกรรมการกำหนด

“ผู้ขอรับใบอนุญาต” หมายความว่า ผู้ยื่นคำขอรับใบอนุญาตให้ใช้คลื่นความถี่ ตามประกาศ คณะกรรมการกิจการกระจายเสียง กิจการโทรทัศน์ และกิจการโทรคมนาคมแห่งชาติ เกี่ยวกับหลักเกณฑ์ และวิธีการอนุญาตให้ใช้คลื่นความถี่สำหรับการให้บริการกระจายเสียงหรือโทรทัศน์

“ผู้เข้าร่วมการประมูล” หมายความว่า ผู้ขอรับใบอนุญาตที่คณะกรรมการพิจารณาว่ามีคุณสมบัติ ให้เป็นผู้ที่มีสิทธิเข้าร่วมการประมูลคลื่นความถี่

“ผู้ชนะการประมูล” หมายความว่า ผู้เข้าร่วมการประมูลที่คณะกรรมการประกาศ ให้เป็นผู้ชนะการประมูลและมีสิทธิได้รับอนุญาตให้ใช้คลื่นความถี่ตามแผนความถี่วิทยุ

“ผู้ที่มีผลประโยชน์ร่วมกัน” หมายความว่า ผู้เข้าร่วมการประมูลที่เป็นผู้มีส่วนได้เสีย ไม่ว่าจะทางตรงหรือทางอ้อมในกิจการของผู้เข้าร่วมการประมูลรายอื่น ในการประมูลคราวเดียวกัน ตามที่กำหนด ในภาคผนวกแนบท้ายประกาศนี้

“การขัดขวางการแข่งขันราคาอย่างเป็นธรรม” หมายความว่า การที่ผู้เข้าร่วมการประมูล รายหนึ่งรายใดหรือหลายรายกระทำการอย่างใด ๆ อันเป็นการขัดขวางหรือเป็นอุปสรรคหรือไม่เปิดโอกาส ให้มีการแข่งขันราคาอย่างเป็นธรรมในการประมูล ไม่ว่าจะกระทำโดยการสมยอมกัน หรือโดยการให้ ขอให้ หรือรับว่าจะให้ เรี่ยก รับ หรือยอมรับเงินหรือทรัพย์สิน หรือประโยชน์อื่นใด หรือใช้กำลังประทุษร้าย หรือข่มขู่ว่าจะใช้กำลังประทุษร้าย หรือแสดงเอกสารอันเป็นเท็จ หรือกระทำการใดโดยทุจริต ทั้งนี้ โดยมีวัตถุประสงค์ที่จะแสวงหาประโยชน์ในระหว่างผู้เข้าร่วมการประมูลด้วยกัน หรือเพื่อให้ประโยชน์ แก่ผู้เข้าร่วมการประมูลรายหนึ่งรายใดมีสิทธิเป็นผู้ชนะการประมูล หรือเพื่อหลีกเลี่ยงการแข่งขันราคา อย่างเป็นธรรม

หมวด ๑

บททั่วไป

ข้อ ๕ การอนุญาตให้ใช้คลื่นความถี่โดยวิธีการประมูลสำหรับการให้บริการกิจการกระจายเสียงหรือกิจการโทรทัศน์ในการประกอบกิจการทางธุรกิจ ให้เป็นไปตามแผนความถี่วิทยุ และเงื่อนไขที่คณะกรรมการกำหนดในการประมูล

ข้อ ๖ การประมูลแต่ละคราว คณะกรรมการจะจัดให้มีประกาศรายละเอียดของการประมูลอย่างน้อย ดังต่อไปนี้

(๑) แผนความถี่วิทยุ คลื่นความถี่ และเงื่อนไขที่คณะกรรมการกำหนด

(๒) คุณสมบัติของผู้เข้าร่วมการประมูล และเงื่อนไขการเป็นผู้ที่มีผลประโยชน์ร่วมกันตามภาคผนวก ก หรือภาคผนวก ข แล้วแต่กรณี

(๓) ขั้นตอน วิธีการ และกำหนดระยะเวลาการเข้าร่วมการประมูล

(๔) ราคาขั้นต่ำ ราคาเริ่มต้น การเสนอเพิ่มราคา และเงื่อนไขการประมูล

(๕) กำหนดการและสถานที่จัดการประมูล

(๖) เงื่อนไขการชำระค่าธรรมเนียมการอนุญาตให้ใช้คลื่นความถี่

(๗) เงื่อนไขก่อนรับใบอนุญาตให้ใช้คลื่นความถี่

(๘) ระยะเวลา ขอบเขต และเงื่อนไขในการอนุญาตให้ใช้คลื่นความถี่

(๙) รายละเอียดอื่นตามที่คณะกรรมการกำหนด

เอกสารตามวรรคหนึ่ง คณะกรรมการอาจกำหนดให้จำหน่ายก็ได้

หมวด ๒

การเข้าร่วมการประมูลคลื่นความถี่

ข้อ ๗ คุณสมบัติของผู้เข้าร่วมการประมูล

๗.๑ ผู้ขอรับใบอนุญาตที่มีสิทธิเข้าร่วมการประมูลจะต้องผ่านการพิจารณาคุณสมบัติตามที่กำหนดในประกาศคณะกรรมการกิจการกระจายเสียง กิจการโทรทัศน์ และกิจการโทรคมนาคมแห่งชาติ ว่าด้วยหลักเกณฑ์และวิธีการอนุญาตการให้บริการกระจายเสียงหรือโทรทัศน์ และประกาศคณะกรรมการกิจการกระจายเสียง กิจการโทรทัศน์ และกิจการโทรคมนาคมแห่งชาติ เกี่ยวกับหลักเกณฑ์และวิธีการอนุญาตให้ใช้คลื่นความถี่สำหรับการให้บริการกระจายเสียงหรือโทรทัศน์

๗.๒ ผู้ขอรับใบอนุญาตที่มีสิทธิเข้าร่วมการประมูลจะต้องไม่เป็นผู้ที่มีผลประโยชน์ร่วมกันโดยการพิจารณาให้เป็นไปตามภาคผนวก ก หรือ ข แล้วแต่กรณี ตามที่คณะกรรมการกำหนด ตามข้อ ๖ (๒)

ในกรณีที่ผู้เข้าร่วมการประมูลมีความสัมพันธ์กัน เนื่องจากมีกระทรวงการคลังเป็นผู้ถือหุ้นไม่ถือเป็นผู้ที่มีผลประโยชน์ร่วมกันตามประกาศนี้

๗.๓ คุณสมบัติอื่นที่คณะกรรมการอาจกำหนดเพิ่มเติมตามมาตรา ๔๑ วรรคเจ็ด แห่งพระราชบัญญัติองค์การจัดสรรคลื่นความถี่และกำกับการประกอบกิจการวิทยุกระจายเสียง วิทยุโทรทัศน์ และกิจการโทรคมนาคม พ.ศ. ๒๕๕๓ และมาตรา ๓๑ แห่งพระราชบัญญัติการประกอบกิจการกระจายเสียง และกิจการโทรทัศน์ พ.ศ. ๒๕๕๑ ในการประมูลแต่ละคราว

ในการตรวจสอบหากปรากฏว่า มีผู้ขอรับใบอนุญาตมีลักษณะต้องห้ามตามข้อ ๗.๑ หรือ ข้อ ๗.๒ หรือข้อ ๗.๓ หรือไม่ได้ปฏิบัติตามข้อกำหนดให้ครบถ้วน คณะกรรมการจะตัดรายชื่อผู้ขอรับใบอนุญาตรายดังกล่าวออกจากการเป็นผู้เข้าร่วมการประมูล ทั้งนี้ ผู้ถูกตัดรายชื่อมีสิทธิอุทธรณ์ต่อคณะกรรมการได้ภายในสามวันทำการ นับจากวันที่ประกาศรายชื่อผู้เข้าร่วมการประมูลเป็นการทั่วไป โดยการอุทธรณ์ต้องแสดงเหตุผลพร้อมเอกสารที่เกี่ยวข้อง และคณะกรรมการจะแจ้งผลพิจารณาภายในสิบห้าวัน นับแต่วันที่ได้รับอุทธรณ์ คำวินิจฉัยของคณะกรรมการให้ถือเป็นที่สุด

หากปรากฏข้อเท็จจริงก่อนการรับใบอนุญาตว่า ผู้ขอรับใบอนุญาตที่เป็นผู้เข้าร่วมการประมูล หรือผู้ชนะการประมูลไม่มีคุณสมบัติตามข้อนี้ หรือมีการกระทำอันเป็นการขัดขวางการแข่งขันราคาอย่างเป็นธรรม คณะกรรมการสงวนสิทธิในการตัดรายชื่อผู้ขอรับใบอนุญาตดังกล่าวออกจากการเป็นผู้เข้าร่วมการประมูลหรือผู้ชนะการประมูล แล้วแต่กรณี

ข้อ ๘ ขั้นตอนการเข้าร่วมการประมูล

ผู้ขอรับใบอนุญาตจะต้องดำเนินการ ดังต่อไปนี้

๘.๑ ขอรับหรือซื้อเอกสารตามข้อ ๖ จากสำนักงาน

๘.๒ ยื่นแบบคำขอพร้อมเอกสารหลักฐานและข้อมูลให้คณะกรรมการเพื่อพิจารณาตามข้อ ๗ และข้อมูลอื่นใดตามที่คณะกรรมการกำหนด

๘.๓ วางหลักประกันการประมูลเป็นเงินสด หรือเช็คที่ธนาคารสั่งจ่าย ซึ่งเป็นเช็คลงวันที่ที่ใช้เช็คนั้นชำระต่อสำนักงาน หรือก่อนหน้านั้นไม่เกินสามวันทำการ โดยมีมูลค่าตามที่คณะกรรมการกำหนด พร้อมทั้งยื่นหนังสือสนับสนุนทางการเงินในการประกอบกิจการจากสถาบันการเงินประเภทธุรกิจธนาคารพาณิชย์ตามกฎหมายว่าด้วยธุรกิจสถาบันการเงินให้แล้วเสร็จในวันที่ยื่นคำขอ

คณะกรรมการสงวนสิทธิในการรับหลักประกันการประมูลดังกล่าว ในกรณีที่ผู้เข้าร่วมการประมูล หรือผู้ชนะการประมูลไม่ปฏิบัติตามเงื่อนไขในการประมูล กฎการประมูล หรือเงื่อนไขก่อนรับใบอนุญาตที่กำหนด

๘.๔ คณะกรรมการจะประกาศรายชื่อผู้เข้าร่วมการประมูลเป็นการทั่วไป

กรณีที่ผู้ขอรับใบอนุญาตมิได้เป็นผู้เข้าร่วมการประมูล สำนักงานจะคืนหลักประกันการประมูลให้แก่ผู้ขอรับใบอนุญาตภายในสามสิบวัน นับจากวันที่ประกาศรายชื่อผู้เข้าร่วมการประมูล

หมวด ๓

กฎการประมูลคลื่นความถี่

ข้อ ๙ ผู้เข้าร่วมการประมูลจะต้องปฏิบัติตามกฎการประมูลอย่างเคร่งครัด ดังนี้

๙.๑ การประมูลแต่ละคราว จำนวนรอบการประมูล ระยะเวลาการประมูล และการขยายระยะเวลาการประมูล ให้เป็นตามที่คณะกรรมการกำหนด

๙.๒ ผู้เข้าร่วมการประมูลจะต้องเสนอราคาครั้งแรกภายในระยะเวลาที่คณะกรรมการกำหนด มิฉะนั้น จะถือว่าไม่เข้ารวมการประมูล และถูกตัดสิทธิการเป็นผู้เข้าร่วมการประมูล

๙.๓ ในระหว่างเวลาการประมูล ผู้เข้าร่วมการประมูลต้องเสนอราคาที่สูงกว่าราคาเริ่มต้น และราคาที่ตนเองได้เสนอในครั้งก่อนหน้า โดยการเสนอเพิ่มราคาต้องเป็นตามที่คณะกรรมการกำหนด

๙.๔ ในระหว่างเวลาการประมูล ผู้เข้าร่วมการประมูลจะทราบสถานะของตนเอง ว่าตนยังมีสิทธิเป็นผู้ชนะการประมูลหรือไม่ รวมถึงลำดับของราคาที่ตนเสนอในกลุ่มผู้มีสิทธิเป็นผู้ชนะการประมูล

๙.๕ เมื่อสิ้นสุดเวลาการประมูล ให้ผู้ชนะการประมูลลงนามรับรองราคาสุดท้ายที่ตนเสนอ และให้คณะกรรมการประกาศผลการประมูล

คณะกรรมการจะประกาศรับรองผลการประมูลตามวรรคแรกภายในสิบห้าวัน นับแต่เมื่อสิ้นสุดเวลาการประมูล ทั้งนี้ ให้สำนักงานแจ้งผลการประมูลให้แก่ผู้เข้าร่วมการประมูลทราบทุกราย เมื่อคณะกรรมการประกาศรับรองแล้ว ให้ถือว่าการประมูลสิ้นสุดลง

๙.๖ คณะกรรมการอาจยกเลิกการประมูลได้ ในกรณีต่อไปนี้

(๑) จำนวนสิทธิในการเข้าร่วมการประมูลของผู้เข้าร่วมการประมูลทุกรายรวมกัน มีจำนวนน้อยกว่าหรือเท่ากับจำนวนหน่วยที่มีการประมูล

(๒) ผู้เข้าร่วมการประมูลทำผิดกฎการประมูลและถูกตัดสิทธิการเป็นผู้เข้าร่วมการประมูลจนทำให้จำนวนสิทธิในการเข้าร่วมการประมูลของผู้เข้าร่วมการประมูลทุกรายรวมกันมีจำนวนน้อยกว่าหรือเท่ากับจำนวนหน่วยที่มีการประมูล

๙.๗ คณะกรรมการจะประกาศให้ผู้ที่เสนอราคามากกว่าหรือเท่ากับราคาขั้นต่ำ เป็นผู้ชนะการประมูลเท่านั้น

๙.๘ สำนักงานจะคืนหลักประกันการประมูลให้แก่ผู้ที่ไม่ชนะการประมูลภายในสามสิบวัน นับจากวันที่คณะกรรมการประกาศรับรองผลการประมูล

๙.๙ หากผู้เข้าร่วมการประมูล หรือผู้ชนะการประมูลรายใดรายหนึ่งหรือหลายราย ร่วมกันกระทำการอันมิชอบด้วยกฎหมาย เป็นเหตุให้ต้องดำเนินการจัดการประมูลใหม่ ผู้นั้นต้องรับผิดชอบค่าใช้จ่ายและค่าใช้จ่ายในการดำเนินการดังกล่าวเต็มจำนวน โดยยินยอมให้สำนักงานหักจากเงินหลักประกันการประมูลของผู้นั้น

๙.๑๐ คณะกรรมการสงวนสิทธิในการปรับเปลี่ยนรูปแบบ กระบวนการ วิธีการ และกฎการประมูล รวมถึงการหยุด พัก หรือยกเลิกการประมูล

ข้อ ๑๐ เมื่อการประมูลสิ้นสุดลง ให้ผู้ชนะการประมูลชำระค่าธรรมเนียมการอนุญาตให้ใช้คลื่นความถี่ตามราคาสุดท้ายที่ผู้ชนะการประมูลแต่ละรายเสนอ ตามเงื่อนไขที่คณะกรรมการกำหนด

หมวด ๔

มาตรการรักษาความเป็นธรรม และผลประโยชน์ของรัฐ

ข้อ ๑๑ ห้ามผู้เข้าร่วมการประชุมหรือผู้แทนแต่ละราย ติดต่อสื่อสารระหว่างกัน รวมถึงต้องไม่เปิดเผยข้อมูลอันเป็นความลับหรือแลกเปลี่ยนข้อมูลใด ๆ อันเกี่ยวกับการอนุญาตให้ใช้คลื่นความถี่ ตั้งแต่วันที่คณะกรรมการเปิดให้มีการยื่นคำขอรับใบอนุญาต จนถึงเวลาที่การประมูลสิ้นสุดลง

ข้อ ๑๒ ผู้ขอรับใบอนุญาตและผู้ที่เกี่ยวข้อง จะต้องไม่เข้าทำสัญญาหรือความตกลงอย่างหนึ่งอย่างใดกับผู้ขอรับใบอนุญาตและผู้ที่เกี่ยวข้องรายอื่น อันเกี่ยวกับกระบวนการอนุญาตให้ใช้คลื่นความถี่ และจะไม่กระทำการใด ๆ อันเป็นการขัดต่อกฎหมายว่าด้วยความผิดเกี่ยวกับการเสนอราคาต่อหน่วยงานของรัฐ

ประกาศ ณ วันที่ ๙ พฤษภาคม พ.ศ. ๒๕๕๖

พันเอก นที ศุกลรัตน์

ประธานกรรมการกิจการกระจายเสียงและกิจการโทรทัศน์

ปฏิบัติหน้าที่แทน

ประธานกรรมการกิจการกระจายเสียง กิจการโทรทัศน์

และกิจการโทรคมนาคมแห่งชาติ

ภาคผนวก ก

การพิจารณาผู้ที่มีผลประโยชน์ร่วมกัน

แนบท้ายประกาศคณะกรรมการกิจการกระจายเสียง กิจการโทรทัศน์ และกิจการโทรคมนาคมแห่งชาติ

เรื่อง หลักเกณฑ์และวิธีการคัดเลือกให้ใช้คลื่นความถี่ในกิจการกระจายเสียงหรือกิจการโทรทัศน์

เพื่อประกอบกิจการทางธุรกิจ พ.ศ. ๒๕๕๖

“ผู้ที่มีผลประโยชน์ร่วมกัน” หมายความว่า ผู้เข้าร่วมการประมูลที่เป็นผู้มีส่วนได้เสียไม่ว่าจะทางตรงหรือทางอ้อมในกิจการของผู้เข้าร่วมการประมูลอื่น ในการประมูลคราวเดียวกัน

การมีส่วนได้เสียไม่ว่าโดยทางตรงหรือทางอ้อมของผู้เข้าร่วมการประมูล ได้แก่การที่ผู้เข้าร่วมการประมูลดังกล่าวมีความสัมพันธ์กันในลักษณะดังต่อไปนี้

(๑) มีความสัมพันธ์กันในเชิงบริหาร โดยผู้จัดการ หุ่นส่วนผู้จัดการ กรรมการผู้จัดการ ผู้บริหาร หรือผู้มีอำนาจในการดำเนินงานในกิจการของผู้เข้าร่วมการประมูลรายหนึ่ง มีอำนาจหรือสามารถใช้อำนาจในการบริหารจัดการกิจการของผู้เข้าร่วมการประมูลอีกรายหนึ่งหรือ หลายราย ที่เข้าร่วมการประมูล

(๒) มีความสัมพันธ์กันในเชิงทุน โดยผู้เป็นหุ้นส่วนในห้างหุ้นส่วนสามัญ หรือผู้เป็นหุ้นส่วนไม่จำกัดความรับผิดในห้างหุ้นส่วนจำกัด หรือผู้ถือหุ้นรายใหญ่ในบริษัทจำกัดหรือบริษัทมหาชนจำกัด เป็นหุ้นส่วนในห้างหุ้นส่วนสามัญ หรือห้างหุ้นส่วนจำกัด หรือเป็นผู้ถือหุ้นรายใหญ่ในบริษัทจำกัด หรือบริษัทมหาชนจำกัด อีกรายหนึ่งหรือหลายรายที่เข้าร่วมการประมูล

คำว่า “ผู้ถือหุ้นรายใหญ่” ให้หมายความว่า ผู้ถือหุ้นในผู้เข้าร่วมการประมูลเกินกว่าร้อยละสิบของจำนวนหุ้นที่มีสิทธิออกเสียงทั้งหมดของผู้เข้าร่วมการประมูลนั้น

(๓) มีความสัมพันธ์กันในลักษณะไขว้กันระหว่าง (๑) และ (๒) โดยผู้จัดการ หุ่นส่วนผู้จัดการ กรรมการผู้จัดการ ผู้บริหาร หรือผู้มีอำนาจในการดำเนินงานในกิจการของผู้เข้าร่วมการประมูลรายหนึ่ง เป็นหุ้นส่วนในห้างหุ้นส่วนสามัญหรือห้างหุ้นส่วนจำกัด หรือเป็นผู้ถือหุ้นรายใหญ่ในบริษัทจำกัด หรือบริษัทมหาชนจำกัด อีกรายหนึ่งหรือหลายรายที่เข้าร่วมการประมูล

การดำรงตำแหน่ง การเป็นหุ้นส่วน หรือเข้าถือหุ้นดังกล่าวข้างต้นของคู่สมรสหรือบุตรที่ยังไม่บรรลุนิติภาวะของบุคคลใน (๑) (๒) หรือ (๓) ให้ถือว่าเป็นการดำรงตำแหน่ง การเป็นหุ้นส่วน หรือการถือหุ้นของบุคคลดังกล่าว

ในกรณีบุคคลใดใช้ชื่อบุคคลอื่นเป็นผู้จัดการ หุ่นส่วนผู้จัดการ กรรมการผู้จัดการ ผู้บริหาร ผู้เป็นหุ้นส่วนหรือผู้ถือหุ้น โดยที่ตนเองเป็นผู้ใช้อำนาจในการบริหารที่แท้จริงหรือเป็นหุ้นส่วนหรือผู้ถือหุ้นที่แท้จริงของห้างหุ้นส่วน หรือบริษัทจำกัด หรือบริษัทมหาชนจำกัดแล้วแต่กรณี และห้างหุ้นส่วน หรือบริษัทจำกัด หรือบริษัทมหาชนจำกัดที่เกี่ยวข้อง เข้าร่วมการประมูลคราวเดียวกัน ให้ถือว่าผู้เข้าร่วมการประมูลนั้นมีความสัมพันธ์กันตาม (๑) (๒) หรือ (๓) แล้วแต่กรณี

ภาคผนวก ข

การพิจารณาผู้ที่มีผลประโยชน์ร่วมกัน

แนบท้ายประกาศคณะกรรมการกิจการกระจายเสียง กิจการโทรทัศน์ และกิจการโทรคมนาคมแห่งชาติ
เรื่อง หลักเกณฑ์และวิธีการคัดเลือกให้ใช้คลื่นความถี่ในกิจการกระจายเสียงหรือกิจการโทรทัศน์
เพื่อประกอบกิจการทางธุรกิจ พ.ศ. ๒๕๕๖

“ผู้ที่มีผลประโยชน์ร่วมกัน” หมายความว่า ผู้เข้าร่วมการประมูลที่เป็นผู้มีส่วนได้เสียไม่ว่าจะทางตรงหรือทางอ้อมในกิจการของผู้เข้าร่วมการประมูลรายอื่น ไม่ว่าจะเป็นผู้ที่เกี่ยวข้องกัน เป็นผู้มีอำนาจควบคุม เป็นบริษัทใหญ่หรือบริษัทย่อยไม่ว่าจะลำดับเดียวกันหรือไม่ก็ตาม เป็นบริษัทร่วมของผู้เข้าร่วมการประมูลรายอื่น หรือมีการถือหุ้นไขว้กันระหว่างผู้เข้าร่วมการประมูล

“ผู้ที่เกี่ยวข้องกัน” หมายความว่า ผู้เข้าร่วมการประมูลที่มีความเกี่ยวข้องกันไม่ว่าจะทางตรงหรือทางอ้อมกับผู้เข้าร่วมการประมูลรายอื่น ในคราวการประมูลเดียวกัน โดยมีผู้ถือหุ้นรายใหญ่หรือผู้มีอำนาจควบคุมเป็นบุคคลดังต่อไปนี้ของผู้เข้าร่วมการประมูลรายอื่น

(ก) ผู้บริหาร

(ข) ผู้ถือหุ้นรายใหญ่

(ค) ผู้มีอำนาจควบคุม

(ง) บุคคลที่จะได้รับการเสนอให้เป็นผู้บริหารหรือผู้มีอำนาจควบคุม

(จ) ผู้ที่เกี่ยวข้องและญาติสนิทของบุคคลตาม (ก) ถึง (ง)

ทั้งนี้ รวมถึงบุคคลใดๆ ที่โดยพฤติการณ์บ่งชี้ได้ว่าเป็นผู้ทำการแทนหรืออยู่ภายใต้อิทธิพลของผู้เข้าร่วมการประมูลดังกล่าวข้างต้นต่อการตัดสินใจ การกำหนดนโยบาย การจัดการ หรือการดำเนินงานอย่างมีนัยสำคัญ หรือบุคคลอื่นที่คณะกรรมการเห็นว่ามีความสัมพันธ์กัน

“ผู้ถือหุ้นรายใหญ่” หมายความว่า ผู้ถือหุ้นในผู้เข้าร่วมการประมูลเกินกว่าร้อยละสิบของจำนวนหุ้นที่มีสิทธิออกเสียงทั้งหมดของผู้เข้าร่วมการประมูลนั้น การถือหุ้นดังกล่าวให้นับรวมหุ้นที่ถือโดยผู้ที่เกี่ยวข้องด้วย

“ผู้เกี่ยวข้อง” หมายความว่า บุคคลหรือนิติบุคคลที่เกี่ยวข้องกับผู้เข้าร่วมการประมูลในลักษณะใดลักษณะหนึ่ง ดังนี้

(๑) คู่สมรสของผู้ถือหุ้นดังกล่าว

(๒) บุตรที่ยังไม่บรรลุนิติภาวะของผู้ถือหุ้นดังกล่าว

(๓) ห้างหุ้นส่วนสามัญที่ผู้ถือหุ้นดังกล่าวหรือบุคคลตาม (๑) หรือ (๒) เป็นหุ้นส่วน

(๔) ห้างหุ้นส่วนจำกัดที่ผู้ถือหุ้นดังกล่าวหรือบุคคลตาม (๑) หรือ (๒) เป็นหุ้นส่วน จำพวกไม่จำกัดความรับผิดหรือเป็นหุ้นส่วนจำพวกจำกัดความรับผิดที่มีหุ้นรวมกันเกินกว่าร้อยละสามสิบของจำนวนหุ้นทั้งหมดของห้างหุ้นส่วนจำกัด

(๕) บริษัทจำกัดหรือบริษัทมหาชนจำกัดที่ผู้ถือหุ้นดังกล่าว หรือบุคคลตาม (๑) หรือ (๒) หรือห้างหุ้นส่วนตาม (๓) หรือ (๔) ถือหุ้นรวมกันเกินกว่าร้อยละสามสิบของจำนวนหุ้นที่จำหน่ายได้แล้วทั้งหมดของบริษัทนั้น

(๖) บริษัทจำกัดหรือบริษัทมหาชนจำกัดที่ผู้ถือหุ้นดังกล่าว หรือบุคคลตาม ๑) หรือ (๒) หรือ ห้างหุ้นส่วนตาม (๓) หรือ (๔) หรือบริษัทตาม (๕) ถือหุ้นรวมกันเกินกว่าร้อยละสามสิบของจำนวนหุ้น ที่จำหน่ายได้แล้วทั้งหมดของบริษัทนั้น

(๗) นิติบุคคลที่ผู้ถือหุ้นดังกล่าวสามารถมีอำนาจในการจัดการในฐานะเป็นผู้แทนนิติบุคคล

“ญาติสนิท” หมายความว่า บุคคลที่มีความสัมพันธ์ทางสายโลหิต หรือโดยการจดทะเบียน ตามกฎหมาย ดังนี้ บิดา มารดา คู่สมรส พี่น้อง และบุตร รวมทั้งคู่สมรสของบุตร

“ผู้มีอำนาจควบคุม” หมายความว่า ผู้ถือหุ้นหรือบุคคลอื่นซึ่งโดยพฤติการณ์มีอิทธิพล ต่อการกำหนดนโยบาย การจัดการ หรือการดำเนินงานของผู้เข้าร่วมการประมุลอย่างมีนัยสำคัญ ไม่ว่าอิทธิพล ดังกล่าวจะสืบเนื่องจากการเป็นผู้ถือหุ้น หรือได้รับมอบอำนาจตามสัญญา หรือการอื่นใดก็ตาม โดยเฉพาะ อย่างยิ่งคือบุคคลที่เข้าลักษณะข้อใดข้อหนึ่ง ดังนี้

(ก) บุคคลที่มีสิทธิออกเสียงไม่ว่าโดยทางตรงหรือทางอ้อมเกินกว่าร้อยละสิบห้าของจำนวนหุ้นที่มี สิทธิออกเสียงทั้งหมดของผู้เข้าร่วมการประมุล

(ข) บุคคลที่ตามพฤติการณ์สามารถควบคุมการแต่งตั้งหรือถอดถอนกรรมการของผู้เข้าร่วม การประมุลนั้นได้

(ค) บุคคลที่ตามพฤติการณ์สามารถควบคุมผู้ซึ่งรับผิดชอบในการกำหนดนโยบายผู้บริหาร การจัดการหรือการดำเนินงานของบริษัทให้ปฏิบัติตามคำสั่งของตนในการกำหนดนโยบายการจัดการหรือ การดำเนินงานของผู้เข้าร่วมการประมุล

(ง) บุคคลที่ตามพฤติการณ์มีการดำเนินงานหรือมีความรับผิดชอบในการดำเนินงานของผู้เข้าร่วม การประมุลเยี่ยงผู้บริหาร รวมทั้งบุคคลที่มีตำแหน่งซึ่งมีอำนาจหน้าที่เช่นเดียวกับบุคคลดังกล่าวของผู้เข้าร่วม การประมุลนั้น

“บริษัทใหญ่” หมายความว่า บริษัทที่มีลักษณะใดลักษณะหนึ่งดังนี้

(ก) บริษัทที่มีอำนาจควบคุมกิจการในผู้เข้าร่วมการประมุลรายอื่น

(ข) บริษัทที่มีอำนาจควบคุมกิจการในบริษัทตาม (ก)

(ค) บริษัทที่มีอำนาจควบคุมกิจการในบริษัทตาม (ข) ต่อไปเป็นทอด ๆ โดยเริ่มจากการมีอำนาจ ควบคุมกิจการในบริษัทตาม (ข)

“บริษัทย่อย” หมายความว่า บริษัทที่มีลักษณะใดลักษณะหนึ่งดังนี้

(ก) บริษัทที่ผู้เข้าร่วมการประมุลมีอำนาจควบคุมกิจการ

(ข) บริษัทที่บริษัทตาม (ก) มีอำนาจควบคุมกิจการ

(ค) บริษัทที่อยู่ภายใต้อำนาจควบคุมกิจการของบริษัทตาม (ข) ต่อไปเป็นทอด ๆ โดยเริ่มจากการ อยู่ภายใต้อำนาจควบคุมกิจการของบริษัทตาม (ข)

“บริษัทย่อยในลำดับเดียวกัน” หมายความว่า บริษัทย่อยตั้งแต่สองบริษัทขึ้นไปที่มีบริษัทใหญ่ เป็นบริษัทเดียวกันไม่ว่าบริษัทย่อยนั้นจะอยู่ในชั้นลำดับใด ๆ

“บริษัทร่วม” หมายความว่า บริษัทที่ผู้เข้าร่วมการประมุลหรือบริษัทย่อยมีอำนาจในการมีส่วนร่วม ตัดสินใจเกี่ยวกับนโยบายทางการเงินและการดำเนินงานของบริษัท แต่ไม่ถึงระดับที่จะมีอำนาจควบคุม นโยบายดังกล่าว และไม่ถือเป็นบริษัทย่อยหรือกิจการร่วมค้า

ในกรณีที่ผู้เข้าร่วมการประชุมหรือบริษัทย่อยถือหุ้นไม่ว่าโดยตรงหรือโดยอ้อมรวมกันตั้งแต่ร้อยละ ยี่สิบแต่ไม่เกินร้อยละห้าสิบของจำนวนสิทธิออกเสียงทั้งหมดของบริษัท ให้สันนิษฐานไว้ก่อนว่าผู้เข้าร่วม การประชุมหรือบริษัทย่อยมีอำนาจในการมีส่วนร่วมตัดสินใจตามวาระหนึ่ง เว้นแต่จะพิสูจน์ให้เห็นเป็นอย่าง อื่น

“การถือหุ้นไขว้กัน” หมายความว่า การที่นิติบุคคลตั้งแต่สองรายขึ้นไปถือหุ้นซึ่งกันและกัน อันก่อให้เกิดอำนาจควบคุมไม่ว่าจำนวนหุ้นที่ถือไขว้กันนั้นจะมากน้อยเพียงใดก็ตาม โดยอำนาจควบคุม ดังกล่าวอาจเกิดขึ้นโดยทางตรงหรือโดยทางอ้อมผ่านการถือหุ้น หรือการควบคุมในนิติบุคคลอื่นเป็นทอดๆ จนถึงนิติบุคคลที่เป็นผู้ถือหุ้นของนิติบุคคลอื่นที่ถูกควบคุม การที่นิติบุคคลหนึ่งมีอำนาจควบคุมเหนืออีก นิติบุคคลอื่นนั้น ให้รวมถึง

(ก) การที่นิติบุคคลหนึ่งมีสิทธิออกเสียงตั้งแต่ร้อยละห้าสิบขึ้นไปของสิทธิออกเสียงทั้งหมดของ นิติบุคคลอื่นที่ถูกควบคุม (ในกรณีที่เป็นอำนาจควบคุมทางตรง) หรือของนิติบุคคลที่ถูกถือหุ้นต่อกันในแต่ละ ทอดทุกทอดทุกสายจนถึงนิติบุคคลที่เป็นผู้ถือหุ้นในนิติบุคคลอื่นที่ถูกควบคุม (ในกรณีที่เป็นอำนาจควบคุม ทางอ้อม) หรือ

(ข) การที่นิติบุคคลหนึ่งส่งบุคคลหรือมีพฤติกรรมในการส่งบุคคลเข้าเป็นกรรมการในจำนวนที่มี นัยสำคัญเพื่อควบคุมการบริหารงานหรือการดำเนินงานของนิติบุคคลอื่น

ประกาศคณะกรรมการกิจการกระจายเสียง กิจการโทรทัศน์

และกิจการโทรคมนาคมแห่งชาติ

เรื่อง หลักเกณฑ์ วิธีการ และเงื่อนไขการประมูลคลื่นความถี่
เพื่อให้บริการโทรทัศน์ในระบบดิจิทัล ประเภทบริการทางธุรกิจระดับชาติ

พ.ศ. ๒๕๕๖

ตามที่คณะกรรมการกิจการกระจายเสียง กิจการโทรทัศน์ และกิจการโทรคมนาคมแห่งชาติ ได้ประกาศกำหนดหลักเกณฑ์และวิธีการเกี่ยวกับการอนุญาตให้ใช้คลื่นความถี่และการประกอบกิจการกระจายเสียงหรือกิจการโทรทัศน์ตามประกาศคณะกรรมการกิจการกระจายเสียง กิจการโทรทัศน์ และกิจการโทรคมนาคมแห่งชาติ เรื่อง หลักเกณฑ์และวิธีการอนุญาตให้ใช้คลื่นความถี่สำหรับการให้บริการโทรทัศน์ในระบบดิจิทัล พ.ศ. ๒๕๕๖ ประกาศคณะกรรมการกิจการกระจายเสียง กิจการโทรทัศน์ และกิจการโทรคมนาคมแห่งชาติ เรื่อง หลักเกณฑ์และวิธีการคัดเลือกให้ใช้คลื่นความถี่ในกิจการกระจายเสียงหรือกิจการโทรทัศน์ เพื่อประกอบกิจการทางธุรกิจ พ.ศ. ๒๕๕๖ และประกาศคณะกรรมการกิจการกระจายเสียง กิจการโทรทัศน์ และกิจการโทรคมนาคมแห่งชาติ เรื่อง หลักเกณฑ์และวิธีการอนุญาตการให้บริการกระจายเสียงหรือโทรทัศน์ พ.ศ. ๒๕๕๕ ไปแล้วนั้น เพื่อให้ผู้ประสงค์จะขอรับใบอนุญาตให้ใช้คลื่นความถี่เพื่อประกอบกิจการโทรทัศน์ในระบบดิจิทัล ประเภทบริการทางธุรกิจระดับชาติ ได้ทราบเกี่ยวกับหลักเกณฑ์ วิธีการ เงื่อนไขการประมูลคลื่นความถี่ ตลอดจนเงื่อนไขอื่นที่จำเป็นในการขอรับใบอนุญาตให้ใช้คลื่นความถี่ดังกล่าว จึงเห็นสมควรให้มีหลักเกณฑ์ว่าด้วยการประมูลคลื่นความถี่เพื่อประกอบกิจการโทรทัศน์ในระบบดิจิทัล ประเภทบริการทางธุรกิจระดับชาติ

อาศัยอำนาจตามความในมาตรา ๒๗ (๔) (๖) และ (๒๔) มาตรา ๓๗ มาตรา ๔๑ มาตรา ๕๒ และมาตรา ๕๕ แห่งพระราชบัญญัติองค์กรจัดสรรคลื่นความถี่และกำกับการประกอบกิจการวิทยุกระจายเสียง วิทยุโทรทัศน์ และกิจการโทรคมนาคม พ.ศ. ๒๕๕๓ อันเป็นกฎหมายที่มีบทบัญญัติบางประการเกี่ยวกับการจำกัดสิทธิและเสรีภาพของบุคคล ซึ่งมาตรา ๒๙ ประกอบกับมาตรา ๓๕ มาตรา ๓๖ มาตรา ๔๑ มาตรา ๔๓ มาตรา ๔๕ มาตรา ๔๖ มาตรา ๔๗ มาตรา ๖๑ และมาตรา ๖๔ ของรัฐธรรมนูญแห่งราชอาณาจักรไทย บัญญัติให้กระทำได้โดยอาศัยอำนาจตามบทบัญญัติแห่งกฎหมาย ประกอบกับมาตรา ๗ มาตรา ๑๓ มาตรา ๑๕ มาตรา ๑๖ มาตรา ๑๗ มาตรา ๑๘ มาตรา ๑๙ มาตรา ๓๑ มาตรา ๔๑ มาตรา ๔๒ มาตรา ๔๓ มาตรา ๔๔ มาตรา ๔๕ มาตรา ๔๖ มาตรา ๔๙ และมาตรา ๕๐ แห่งพระราชบัญญัติการประกอบกิจการกระจายเสียงและกิจการโทรทัศน์ พ.ศ. ๒๕๕๑ อันเป็นกฎหมายที่มีบทบัญญัติบางประการเกี่ยวกับการจำกัดสิทธิและเสรีภาพของบุคคล ซึ่งมาตรา ๒๙ ประกอบกับมาตรา ๓๒ มาตรา ๓๓ มาตรา ๓๕ มาตรา ๓๖ มาตรา ๔๑ มาตรา ๔๓ มาตรา ๔๕ มาตรา ๔๖ และมาตรา ๔๗ ของรัฐธรรมนูญแห่งราชอาณาจักรไทย บัญญัติให้กระทำได้

โดยอาศัยอำนาจตามบทบัญญัติแห่งกฎหมาย คณะกรรมการกิจการกระจายเสียง กิจการโทรทัศน์ และกิจการโทรคมนาคมแห่งชาติ จึงกำหนดหลักเกณฑ์ วิธีการ และเงื่อนไขการประมูลคลื่นความถี่ เพื่อให้บริการโทรทัศน์ในระบบดิจิทัล ประเภทบริการทางธุรกิจระดับชาติ ดังต่อไปนี้

ข้อ ๑ ประกาศนี้เรียกว่า “ประกาศคณะกรรมการกิจการกระจายเสียง กิจการโทรทัศน์ และกิจการโทรคมนาคมแห่งชาติ เรื่อง หลักเกณฑ์ วิธีการ และเงื่อนไขการประมูลคลื่นความถี่เพื่อให้บริการโทรทัศน์ในระบบดิจิทัล ประเภทบริการทางธุรกิจระดับชาติ พ.ศ. ๒๕๕๖”

ข้อ ๒ ประกาศนี้ให้ใช้บังคับตั้งแต่วันถัดจากวันที่ประกาศในราชกิจจานุเบกษาเป็นต้นไป

ข้อ ๓ บรรดาประกาศ ระเบียบ ข้อบังคับ และคำสั่งอื่นใด ในส่วนที่มีกำหนดไว้แล้ว ในประกาศนี้ หรือซึ่งขัดหรือแย้งกับประกาศนี้ให้ใช้ประกาศนี้แทน

ข้อ ๔ ในประกาศนี้

“คณะกรรมการ” หมายความว่า คณะกรรมการกิจการกระจายเสียงและกิจการโทรทัศน์

“สำนักงาน” หมายความว่า สำนักงานคณะกรรมการกิจการกระจายเสียง กิจการโทรทัศน์ และกิจการโทรคมนาคมแห่งชาติ

“แผนความถี่วิทยุ” หมายความว่า แผนความถี่วิทยุตามประกาศคณะกรรมการกิจการกระจายเสียง กิจการโทรทัศน์ และกิจการโทรคมนาคมแห่งชาติว่าด้วยแผนความถี่วิทยุสำหรับกิจการโทรทัศน์ ภาคพื้นดินในระบบดิจิทัล หรือที่คณะกรรมการกิจการกระจายเสียง กิจการโทรทัศน์และกิจการโทรคมนาคมแห่งชาติจะได้ประกาศกำหนดต่อไป

“คลื่นความถี่” หมายความว่า คลื่นความถี่ตามแผนความถี่วิทยุ

“การประมูล” หมายความว่า การประมูลคลื่นความถี่ โดยการแข่งขันเสนอราคาภายในระยะเวลา และสถานที่ที่คณะกรรมการกำหนด

“ราคาขั้นต่ำ” หมายความว่า ราคาที่พึงรับได้ตามภาคผนวก ก ถึงภาคผนวก ง

“ราคาเริ่มต้น” หมายความว่า ราคาที่จะใช้เริ่มต้นการประมูลตามภาคผนวก ก ถึงภาคผนวก ง

“ผู้ขอรับใบอนุญาต” หมายความว่า ผู้ยื่นคำขอรับใบอนุญาตให้ใช้คลื่นความถี่ตามประกาศ คณะกรรมการกิจการกระจายเสียง กิจการโทรทัศน์ และกิจการโทรคมนาคมแห่งชาติ ว่าด้วยหลักเกณฑ์ และวิธีการอนุญาตให้ใช้คลื่นความถี่เพื่อให้บริการโทรทัศน์ในระบบดิจิทัล

“ผู้เข้าร่วมการประมูล” หมายความว่า ผู้ขอรับใบอนุญาตที่คณะกรรมการพิจารณาว่ามีคุณสมบัติให้เป็นผู้ที่มีสิทธิเข้าร่วมการประมูล

“ผู้ชนะการประมูล” หมายความว่า ผู้เข้าร่วมการประมูลที่คณะกรรมการประกาศให้เป็นผู้ชนะการประมูลและมีสิทธิได้รับอนุญาตให้ใช้คลื่นความถี่ตามแผนความถี่วิทยุ

“รายการ” หมายความว่า เนื้อหาที่ผลิตขึ้นเพื่อให้บริการกระจายเสียงหรือโทรทัศน์ที่มีใช้โฆษณา โดยผลิตขึ้นเองหรือจัดหาจากผู้อื่น

ข้อ ๕ การอนุญาตให้ใช้คลื่นความถี่เพื่อให้บริการโทรทัศน์ในระบบดิจิทัล ประเภทบริการทางธุรกิจระดับชาติ ให้ใช้วิธีคัดเลือกโดยวิธีการประมูลตามหลักเกณฑ์ วิธีการและเงื่อนไขที่กำหนดในประกาศนี้

ข้อ ๖ คลื่นความถี่ที่จะอนุญาตให้ใช้

๖.๑ คลื่นความถี่ที่จะพิจารณาอนุญาตให้ใช้ตามประกาศฉบับนี้ เป็นคลื่นความถี่ตามแผนความถี่วิทยุ โดยผู้รับใบอนุญาตมีสิทธิใช้คลื่นความถี่ดังกล่าวร่วมกับผู้รับใบอนุญาตรายอื่นภายใต้เงื่อนไขที่คณะกรรมการกำหนด

๖.๒ คลื่นความถี่ที่จะพิจารณาอนุญาตให้ใช้ในการให้บริการโทรทัศน์ตามประกาศฉบับนี้ แบ่งหมวดหมู่การให้บริการ ดังนี้

(๑) เด็ก เยาวชนและครอบครัว รายละเอียดตามภาคผนวก ก แนบท้ายประกาศนี้

(๒) ข่าวสารและสาระ รายละเอียดตามภาคผนวก ข แนบท้ายประกาศนี้

(๓) ทั่วไปแบบความคมชัดปกติ รายละเอียดตามภาคผนวก ค แนบท้ายประกาศนี้

(๔) ทั่วไปแบบความคมชัดสูง รายละเอียดตามภาคผนวก ง แนบท้ายประกาศนี้

ข้อ ๗ คุณสมบัติของผู้เข้าร่วมการประมูล

๗.๑ คุณสมบัติ

ผู้ขอรับใบอนุญาตที่มีสิทธิเข้าร่วมการประมูลจะต้องมีคุณสมบัติครบถ้วนตามประกาศคณะกรรมการกิจการกระจายเสียง กิจการโทรทัศน์และกิจการโทรคมนาคมแห่งชาติ ว่าด้วยหลักเกณฑ์และวิธีการอนุญาตให้ใช้คลื่นความถี่สำหรับการให้บริการโทรทัศน์ในระบบดิจิทัล และว่าด้วยหลักเกณฑ์และวิธีการคัดเลือกให้ใช้คลื่นความถี่ในกิจการกระจายเสียงหรือกิจการโทรทัศน์ เพื่อประกอบกิจการทางธุรกิจ ตามภาคผนวก จ แนบท้ายประกาศนี้

๗.๒ เงื่อนไขการเป็นผู้ที่มีผลประโยชน์ร่วมกัน

ผู้ขอรับใบอนุญาตที่มีสิทธิเข้าร่วมการประมูลจะต้องไม่เป็นผู้มีผลประโยชน์ร่วมกันตามภาคผนวก ข แนบท้ายประกาศคณะกรรมการกิจการกระจายเสียง กิจการโทรทัศน์ และกิจการโทรคมนาคมแห่งชาติ เรื่อง หลักเกณฑ์และวิธีการคัดเลือกให้ใช้คลื่นความถี่ในกิจการกระจายเสียงหรือกิจการโทรทัศน์ เพื่อประกอบกิจการทางธุรกิจ พ.ศ. ๒๕๕๖ ทั้งนี้ ผู้ยื่นคำขอจะต้องแจ้งข้อมูลและรับรองการไม่เป็นผู้มีผลประโยชน์ร่วมกันตามแบบรายงานการถือครองหุ้นและการมีอำนาจควบคุมในภาคผนวก ฉ แนบท้ายประกาศนี้

ข้อ ๘ ขั้นตอน วิธีการและกำหนดระยะเวลาการประมูล

ผู้ประสงค์จะขอรับใบอนุญาตให้ใช้คลื่นความถี่ต้องดำเนินการ ดังนี้

๘.๑ ข้าราชการเอกสารการประมวลเป็นเงินสด หรือเช็คที่ธนาคารสั่งจ่าย ซึ่งเป็นเช็คลงวันที่ที่ใช้เช็คนั้นหรือก่อนหน้านั้นไม่เกินสามวันทำการต่อสำนักงานในวันที่ขอรับเอกสารดังกล่าว ในราคาหมวดหมู่ละหนึ่งล้านบาท โดยให้ถือเป็นค่าพิจารณาขอใบอนุญาตให้ใช้คลื่นความถี่เพื่อให้บริการโทรศัพท์ในระบบดิจิทัล ประเภทบริการทางธุรกิจระดับชาติ และใบอนุญาตประกอบกิจการโทรศัพท์ในระบบดิจิทัล ประเภทบริการทางธุรกิจระดับชาติ

๘.๒ ยื่นแบบคำขออนุญาต เอกสารหลักฐานต่าง ๆ พร้อมวางหลักประกันการประมวลตาม ๘.๓ โดยให้ดำเนินการตามขั้นตอน วิธีการ กำหนดระยะเวลา และสถานที่ที่กำหนดในหนังสือเชิญชวนของสำนักงาน

๘.๓ วางหลักประกันการประมวลเป็นเงินสด หรือเช็คที่ธนาคารสั่งจ่าย ซึ่งเป็นเช็คลงวันที่ที่ใช้เช็คนั้นหรือก่อนหน้านั้นไม่เกินสามวันทำการต่อสำนักงาน โดยมีมูลค่าตามที่ระบุในภาคผนวก ก ถึงภาคผนวก ง พร้อมทั้งยื่นหนังสือสนับสนุนทางการเงินในการประกอบกิจการจากสถาบันการเงิน ประเภทธุรกิจธนาคารพาณิชย์ตามพระราชบัญญัติธุรกิจสถาบันการเงิน พ.ศ. ๒๕๕๑ ให้แล้วเสร็จในวันที่ยื่นคำขอ

ทั้งนี้ คณะกรรมการสงวนสิทธิในการริบหลักประกันการประมวลดังกล่าวในกรณี que ผู้เข้าร่วมการประมวล หรือผู้ชนะการประมวลไม่ปฏิบัติตามเงื่อนไขในการประมวล กฎการประมวล หรือเงื่อนไขก่อนรับใบอนุญาต

๘.๔ ผู้ขอรับใบอนุญาตมีสิทธิยื่นคำขอรับใบอนุญาตไม่เกินรายละหนึ่งใบอนุญาตของแต่ละหมวดหมู่

๘.๕ ผู้ขอรับใบอนุญาตมีสิทธิยื่นคำขอรับใบอนุญาตในหมวดหมู่ทั่วไปแบบความคมชัดสูง หรือหมวดหมู่ข่าวสารและสาระ หมวดหมู่ใดหมวดหมู่หนึ่งเท่านั้น ทั้งนี้ ผู้ยื่นคำขอรับใบอนุญาตในหมวดหมู่ทั่วไปแบบความคมชัดสูงและหมวดหมู่ข่าวสารและสาระที่จะมีสิทธิเข้าร่วมการประมวล ต้องไม่เป็นผู้ที่มีผลประโยชน์ร่วมกันตามข้อ ๗.๒ ด้วย

ข้อ ๙ ราคาขั้นต่ำ ราคาเริ่มต้น การเสนอเพิ่มราคาและเงื่อนไขการประมวล

๙.๑ ราคาขั้นต่ำและราคาเริ่มต้น

ราคาขั้นต่ำและราคาเริ่มต้นในการประมวลเพื่อให้บริการโทรศัพท์ แต่ละหมวดหมู่ เป็นไปตามภาคผนวก ก ถึงภาคผนวก ง

๙.๒ การเสนอเพิ่มราคา

(๑) ในระหว่างเวลาการประมวล ผู้เข้าร่วมการประมวลมีสิทธิเสนอราคาที่สูงกว่าก็ได้

(๒) การเสนอราคาครั้งแรกในการประมวลจะต้องเสนอราคาที่สูงกว่าราคาเริ่มต้นของแต่ละหมวดหมู่ ทั้งนี้ การเสนอเพิ่มราคาในแต่ละครั้งจะต้องเสนอราคาที่สูงกว่าราคาที่ตนเองได้เสนอในครั้งก่อนหน้า โดยเพิ่มขึ้นเป็นลำดับตามที่กำหนดในภาคผนวก ก ถึงภาคผนวก ง

๙.๓ เงื่อนไขการประมวล

๙.๓.๑ การเข้าร่วมประมูล เป็นการดำเนินการเพื่อรับสิทธิ ดังต่อไปนี้

(๑) การได้รับอนุญาตให้ใช้คลื่นความถี่เพื่อให้บริการโทรทัศน์ในระบบดิจิทัล ประเภทบริการทางธุรกิจระดับชาติ และเป็นการให้บริการโทรทัศน์ที่เป็นการทั่วไป ตามประกาศคณะกรรมการกิจการกระจายเสียง กิจการโทรทัศน์ และกิจการโทรคมนาคมแห่งชาติ ว่าด้วยหลักเกณฑ์การเผยแพร่กิจการโทรทัศน์ที่ให้บริการเป็นการทั่วไป

(๒) การเลือกหมายเลขลำดับการให้บริการในแต่ละหมวดหมู่ โดยเรียงตามลำดับผู้ชนะการประมูล ในกรณีที่ชนะการประมูลด้วยราคาเท่ากันให้ใช้วิธีการจับสลาก

(๓) การเลือกใช้บริการโครงข่ายโทรทัศน์ ให้เลือกโดยผู้ชนะการประมูลที่มีราคาสูงสุดเรียงตามลำดับของทุกหมวดหมู่รวมกัน ในกรณีที่ชนะการประมูลด้วยราคาเท่ากันให้ใช้วิธีการจับสลาก

๙.๓.๒ การประมูล จะแยกตามหมวดหมู่ที่กำหนดในภาคผนวก ก ถึงภาคผนวก ง

๙.๓.๓ การประมูลในแต่ละหมวดหมู่ มีระยะเวลาการประมูลหกสิบนาที

๙.๓.๔ เมื่อเริ่มการประมูลในแต่ละหมวดหมู่ ผู้เข้าร่วมการประมูลจะต้องเสนอราคาครั้งแรกภายในห้านาทีแรกของเวลาการประมูล มิฉะนั้น จะถือว่าไม่มีเจตนาเข้าร่วมการประมูล โดยจะถูกตัดสิทธิการเป็นผู้เข้าร่วมการประมูลและถูกริบหลักประกันการประมูล

๙.๓.๕ ในระหว่างเวลาการประมูล ผู้เข้าร่วมการประมูลจะทราบสถานะและลำดับการมีสิทธิเป็นผู้ชนะการประมูล รวมถึงราคาต่ำสุดของกลุ่มผู้มีสิทธิเป็นผู้ชนะการประมูล

๙.๓.๖ การประมูลจะสิ้นสุดลงเมื่อครบกำหนดเวลาการประมูล เว้นแต่มีผู้เข้าร่วมการประมูลเสนอราคาเท่ากันจนทำให้มีจำนวนผู้มีสิทธิเป็นผู้ชนะการประมูลเกินกว่าจำนวนใบอนุญาตในแต่ละหมวดหมู่ ให้ขยายเวลาการประมูลออกไปอีกครั้งละห้านาที

ในกรณีที่มีการขยายเวลาตามวรรคหนึ่ง และไม่มี การเสนอราคาเพิ่มขึ้นให้ผู้เข้าร่วมการประมูลที่เสนอราคาเท่ากัน จับสลากเพื่อหาผู้ชนะการประมูลให้มีจำนวนเท่ากับใบอนุญาตในแต่ละหมวดหมู่

๙.๓.๗ ให้ผู้มีสิทธิเป็นผู้ชนะการประมูล ลงนามรับรองราคาสุดท้ายที่ตนเสนอ และเมื่อคณะกรรมการประกาศรายชื่อผู้ชนะการประมูลแล้ว ให้ถือว่าการประมูลสิ้นสุดลง

๙.๓.๘ ในกรณีที่จำเป็นเพื่อคุ้มครองประโยชน์สาธารณะ หรือเพื่อประโยชน์ในการบริหารคลื่นความถี่ให้มีประสิทธิภาพ คณะกรรมการมีสิทธิปรับเปลี่ยนรูปแบบ กระบวนการ วิธีการและกฎการประมูล รวมถึงการหยุด พัก หรือยกเลิกการประมูลได้

ข้อ ๑๐ การชำระค่าธรรมเนียมใบอนุญาตให้ใช้คลื่นความถี่

ผู้ชนะการประมูลแต่ละรายจะต้องชำระค่าธรรมเนียมใบอนุญาตให้ใช้คลื่นความถี่เท่ากับราคาที่ตนชนะการประมูล โดยแยกชำระ ดังนี้

๑๐.๑ เงินค่าธรรมเนียมใบอนุญาตให้ใช้คลื่นความถี่ในส่วนของราคาขั้นต่ำ ให้แบ่งชำระ
สิ่งวด ดังนี้

(๑) งวดที่หนึ่ง ภายในสามสิบวันนับแต่วันที่ได้รับหนังสือแจ้งการเป็นผู้ชนะ
การประมูล ให้ชำระร้อยละห้าสิบของราคาขั้นต่ำ พร้อมวางหนังสือค้ำประกันจากสถาบันการเงินประเภท
ธุรกิจธนาคารพาณิชย์ตามพระราชบัญญัติธุรกิจสถาบันการเงิน พ.ศ. ๒๕๕๑ เพื่อค้ำประกันการชำระเงิน
ค่าธรรมเนียมใบอนุญาตให้ใช้คลื่นความถี่ในส่วนของราคาขั้นต่ำในงวดที่เหลือ

(๒) งวดที่สอง ภายในสามสิบวันนับแต่ครบกำหนดระยะเวลาหนึ่งปีที่ได้รับ
ใบอนุญาต ให้ชำระจำนวนร้อยละสามสิบของราคาขั้นต่ำ พร้อมวางหนังสือค้ำประกันจากสถาบันการเงิน
ประเภทธุรกิจธนาคารพาณิชย์ตามพระราชบัญญัติธุรกิจสถาบันการเงิน พ.ศ. ๒๕๕๑ เพื่อค้ำประกัน
การชำระเงินค่าธรรมเนียมใบอนุญาตให้ใช้คลื่นความถี่ในส่วนของราคาขั้นต่ำในงวดที่เหลือ

(๓) งวดที่สาม ภายในสามสิบวันนับแต่ครบกำหนดระยะเวลาสองปีที่ได้รับ
ใบอนุญาต ให้ชำระจำนวนร้อยละสิบของราคาขั้นต่ำ พร้อมวางหนังสือค้ำประกันจากสถาบันการเงิน
ประเภทธุรกิจธนาคารพาณิชย์ตามพระราชบัญญัติธุรกิจสถาบันการเงิน พ.ศ. ๒๕๕๑ เพื่อค้ำประกัน
การชำระเงินค่าธรรมเนียมใบอนุญาตให้ใช้คลื่นความถี่ในส่วนของราคาขั้นต่ำในงวดที่เหลือ

(๔) งวดที่สี่ ภายในสามสิบวันนับแต่ครบกำหนดระยะเวลาสามปีที่ได้รับ
ใบอนุญาต ให้ชำระจำนวนร้อยละสิบของราคาขั้นต่ำ

การชำระเงินค่าธรรมเนียมใบอนุญาตให้ใช้คลื่นความถี่ในส่วนของราคาขั้นต่ำ
ในงวดที่หนึ่ง ให้สำนักงานนำหลักประกันการประมูลของผู้ชนะการประมูลมาชำระเป็นเงินค่าธรรมเนียม
ใบอนุญาตให้ใช้คลื่นความถี่ในส่วนของราคาขั้นต่ำก่อน และให้ผู้ชนะการประมูลชำระเงินค่าธรรมเนียม
ใบอนุญาตให้ใช้คลื่นความถี่ในส่วนของราคาขั้นต่ำส่วนที่เหลือจนครบถ้วนภายในระยะเวลาที่กำหนด

ทั้งนี้ สำนักงานอาจคืนหนังสือค้ำประกันข้างต้น ตามจำนวนเงินที่ได้นำส่ง
ของแต่ละงวดที่ได้ชำระแล้วภายในสามสิบวันนับแต่วันที่ได้รับหนังสือร้องขอ

๑๐.๒ เงินค่าธรรมเนียมใบอนุญาตให้ใช้คลื่นความถี่ในส่วนที่เกินกว่าราคาขั้นต่ำ
ให้แบ่งชำระหกงวด ดังนี้

(๑) งวดที่หนึ่ง ภายในสามสิบวันนับจากวันที่ได้รับหนังสือแจ้งการเป็นผู้ชนะ
การประมูล ให้ชำระจำนวนร้อยละสิบของเงินในส่วนที่เกินกว่าราคาขั้นต่ำ พร้อมวางหนังสือค้ำประกัน
จากสถาบันการเงินประเภทธุรกิจธนาคารพาณิชย์ตามพระราชบัญญัติธุรกิจสถาบันการเงิน พ.ศ. ๒๕๕๑
เพื่อค้ำประกันการชำระเงินค่าธรรมเนียมใบอนุญาตให้ใช้คลื่นความถี่ในส่วนที่เกินกว่าราคาขั้นต่ำ ในงวดที่เหลือ

(๒) งวดที่สอง ภายในสามสิบวันนับแต่ครบกำหนดระยะเวลาหนึ่งปีที่ได้รับ
ใบอนุญาต ให้ชำระจำนวนร้อยละสิบของเงินในส่วนที่เกินกว่าราคาขั้นต่ำ พร้อมวางหนังสือค้ำประกัน
จากสถาบันการเงินประเภทธุรกิจธนาคารพาณิชย์ตามพระราชบัญญัติธุรกิจสถาบันการเงิน พ.ศ. ๒๕๕๑
เพื่อค้ำประกันการชำระเงินค่าธรรมเนียมใบอนุญาตให้ใช้คลื่นความถี่ในส่วนที่เกินกว่าราคาขั้นต่ำ ในงวดที่เหลือ

(๓) งวดที่สาม ภายในสามสิบวันเมื่อครบกำหนดระยะเวลาสองปีนับแต่วันที่ได้รับใบอนุญาต ให้ชำระจำนวนร้อยละยี่สิบของเงินในส่วนที่เกินกว่าราคาขั้นต่ำ พร้อมวางหนังสือค้ำประกันจากสถาบันการเงินประเภทธุรกิจธนาคารพาณิชย์ตามพระราชบัญญัติธุรกิจสถาบันการเงิน พ.ศ. ๒๕๕๑ เพื่อค้ำประกันการชำระเงินค่าธรรมเนียมใบอนุญาตให้ใช้คลื่นความถี่ในส่วนที่เกินกว่าราคาขั้นต่ำ ในงวดที่เหลือ

(๔) งวดที่สี่ ภายในสามสิบวันเมื่อครบกำหนดระยะเวลาสามปีนับแต่วันที่ได้รับใบอนุญาต ให้ชำระจำนวนร้อยละยี่สิบของเงินในส่วนที่เกินกว่าราคาขั้นต่ำ พร้อมวางหนังสือค้ำประกันจากสถาบันการเงินประเภทธุรกิจธนาคารพาณิชย์ตามพระราชบัญญัติธุรกิจสถาบันการเงิน พ.ศ. ๒๕๕๑ เพื่อค้ำประกันการชำระเงินค่าธรรมเนียมใบอนุญาตให้ใช้คลื่นความถี่ในส่วนที่เกินกว่าราคาขั้นต่ำ ในงวดที่เหลือ

(๕) งวดที่ห้า ภายในสามสิบวันเมื่อครบกำหนดระยะเวลาสี่ปีนับแต่วันที่ได้รับใบอนุญาต ให้ชำระจำนวนร้อยละยี่สิบของเงินในส่วนที่เกินกว่าราคาขั้นต่ำ พร้อมวางหนังสือค้ำประกันจากสถาบันการเงินประเภทธุรกิจธนาคารพาณิชย์ตามพระราชบัญญัติธุรกิจสถาบันการเงิน พ.ศ. ๒๕๕๑ เพื่อค้ำประกันการชำระเงินค่าธรรมเนียมใบอนุญาตให้ใช้คลื่นความถี่ในส่วนที่เกินกว่าราคาขั้นต่ำ ในงวดที่เหลือ

(๖) งวดที่หก ภายในสามสิบวันเมื่อครบกำหนดระยะเวลาห้าปีนับแต่วันที่ได้รับใบอนุญาต ให้ชำระจำนวนร้อยละยี่สิบของเงินในส่วนที่เกินกว่าราคาขั้นต่ำ

ทั้งนี้ สำนักงานอาจคืนหนังสือค้ำประกันข้างต้น ตามจำนวนเงินที่ได้นำส่งของแต่ละงวดที่ได้ชำระแล้วภายในสามสิบวันนับแต่วันที่ได้รับหนังสือร้องขอ

ให้นำเงินค่าธรรมเนียมใบอนุญาตให้ใช้คลื่นความถี่ส่งกองทุนวิจัยและพัฒนากิจการกระจายเสียง กิจการโทรทัศน์ และกิจการโทรคมนาคมเพื่อประโยชน์สาธารณะ ทั้งนี้ เงินค่าธรรมเนียมใบอนุญาตให้ใช้คลื่นความถี่ในส่วนของราคาขั้นต่ำจะนำไปใช้เพื่อสนับสนุนให้ประชาชนได้รับบริการด้านกิจการโทรทัศน์ในระบบดิจิทัลอย่างทั่วถึง

เงินค่าธรรมเนียมใบอนุญาตให้ใช้คลื่นความถี่ยังไม่รวมภาษี ค่าธรรมเนียมต่าง ๆ และดอกเบี้ยตามที่กฎหมายกำหนด

กรณีและผู้ชนะการประมูลหรือผู้รับใบอนุญาตไม่ชำระค่าธรรมเนียมใบอนุญาตให้ใช้คลื่นความถี่ให้ครบถ้วนภายในระยะเวลาที่กำหนด จะต้องชำระค่าธรรมเนียมเพิ่มเป็นจำนวนเงินเท่ากับผลคูณของจำนวนเงินค่าธรรมเนียมที่ค้างชำระกับอัตราดอกเบี้ยร้อยละเจ็ดครึ่ง คูณกับสัดส่วนของจำนวนวันที่ค้างชำระต่อจำนวนวันในหนึ่งปี (๓๖๐ วัน) หากพ้นกำหนดชำระเงินตามเวลาที่ระบุจะถือว่าผู้รับใบอนุญาตกระทำผิดเงื่อนไขของประกาศนี้ และคณะกรรมการอาจพิจารณาพักหรือเพิกถอนใบอนุญาตได้

ข้อ ๑๑ เงื่อนไขก่อนรับใบอนุญาตให้ใช้คลื่นความถี่

ผู้ชนะการประมูลที่จะได้รับสิทธิให้เป็นผู้รับใบอนุญาตมีหน้าที่ต้องปฏิบัติตามเงื่อนไขดังต่อไปนี้ ให้ครบถ้วนก่อนจึงจะได้รับใบอนุญาต

๑๑.๑ ชำระค่าธรรมเนียมใบอนุญาตให้ใช้คลื่นความถี่ในงวดที่หนึ่งตามเงื่อนไขที่กำหนดในข้อ ๑๐.๑ และ ๑๐.๒

๑๑.๒ ดำเนินการขอใช้บริการโครงข่ายโทรศัพท์กับผู้รับใบอนุญาตให้บริการโครงข่ายโทรศัพท์ในระบบดิจิทัลให้แล้วเสร็จภายในสามสิบวันนับแต่วันที่ได้รับหนังสือแจ้งการเป็นผู้ชนะการประมูล

๑๑.๓ ดำเนินการตามประกาศคณะกรรมการกิจการกระจายเสียง กิจการโทรทัศน์ และกิจการโทรคมนาคมแห่งชาติ ว่าด้วยหลักเกณฑ์และวิธีการอนุญาตการให้บริการกระจายเสียงหรือโทรศัพท์ภายในสี่สิบห้าวันนับแต่วันที่ได้รับหนังสือแจ้งการเป็นผู้ชนะการประมูล

ในกรณีที่ผู้ชนะการประมูล ไม่ดำเนินการภายในระยะเวลาที่กำหนดในวรรคหนึ่งให้ถือว่าสละสิทธิ์การขอรับใบอนุญาตให้ใช้คลื่นความถี่ และไม่อาจเรียกคืนค่าธรรมเนียมต่าง ๆ ที่เกิดจากการขอรับใบอนุญาตได้

ข้อ ๑๒ การออกใบอนุญาต

ผู้ชนะการประมูล เมื่อได้ปฏิบัติตามข้อ ๑๑ ครบถ้วนแล้ว คณะกรรมการจะออกใบอนุญาตให้ใช้คลื่นความถี่ และใบอนุญาตประกอบกิจการโทรศัพท์เพื่อให้บริการโทรศัพท์ในระบบดิจิทัลประเภทบริการทางธุรกิจระดับชาติ ตามประกาศคณะกรรมการกิจการกระจายเสียง กิจการโทรทัศน์ และกิจการโทรคมนาคมแห่งชาติ ว่าด้วยหลักเกณฑ์และวิธีการอนุญาตให้ใช้คลื่นความถี่สำหรับการให้บริการโทรศัพท์ในระบบดิจิทัล และว่าด้วยหลักเกณฑ์และวิธีการอนุญาตการให้บริการกระจายเสียงหรือโทรศัพท์

ข้อ ๑๓ ขอบเขตและเงื่อนไขในการอนุญาตให้ใช้คลื่นความถี่

๑๓.๑ ผู้รับใบอนุญาตมีสิทธิในการใช้คลื่นความถี่ร่วมกับผู้รับใบอนุญาตรายอื่นเพื่อให้บริการโทรศัพท์ในระบบดิจิทัลทางธุรกิจ โดยใช้โครงข่ายของผู้รับใบอนุญาตให้บริการโครงข่ายโทรศัพท์

๑๓.๒ ใบอนุญาตให้ใช้คลื่นความถี่ และใบอนุญาตประกอบกิจการโทรศัพท์เพื่อให้บริการโทรศัพท์ในระบบดิจิทัลมีอายุสิบห้าปี นับจากวันที่ได้รับใบอนุญาต

๑๓.๓ ผู้รับใบอนุญาตมีหน้าที่ชำระค่าธรรมเนียมใบอนุญาต ค่าธรรมเนียมอื่น และนำส่งเงินรายปีเข้ากองทุนวิจัยและพัฒนากิจการกระจายเสียง กิจการโทรทัศน์ และกิจการโทรคมนาคมเพื่อประโยชน์สาธารณะ ตามประกาศคณะกรรมการกิจการกระจายเสียง กิจการโทรทัศน์ และกิจการโทรคมนาคมแห่งชาติ และกฎหมายที่เกี่ยวข้อง

๑๓.๔ ผู้รับใบอนุญาตต้องปฏิบัติตามขอบเขตและเงื่อนไขที่กำหนดในประกาศคณะกรรมการกิจการกระจายเสียง กิจการโทรทัศน์ และกิจการโทรคมนาคมแห่งชาติ ว่าด้วยหลักเกณฑ์และวิธีการอนุญาตให้ใช้คลื่นความถี่สำหรับการให้บริการโทรศัพท์ในระบบดิจิทัล

๑๓.๕ ผู้รับใบอนุญาตต้องจัดให้มีกลไกการรับเรื่องร้องเรียนที่มีประสิทธิภาพ ตามที่คณะกรรมการกำหนด

๑๓.๖ ผู้รับใบอนุญาตต้องจัดให้มีบริการที่เหมาะสมเพื่อประโยชน์ของคนพิการ คนสูงอายุ หรือคนด้อยโอกาส ในการเข้าถึง รับรู้ และใช้ประโยชน์ได้อย่างเสมอภาคเช่นเดียวกับบุคคลทั่วไปตามที่คณะกรรมการประกาศกำหนด

๑๓.๗ ผู้รับใบอนุญาตต้องจัดให้มีระบบการตรวจสอบเนื้อหารายการ ผังรายการ ตามที่คณะกรรมการกำหนด

๑๓.๘ ผู้รับใบอนุญาตจะต้องมีกระบวนการในการกำกับดูแลตนเองให้มีประสิทธิภาพ ตามกรอบมาตรฐานจริยธรรม จรรยาบรรณ และความรับผิดชอบต่อสังคม

๑๓.๙ ผู้รับใบอนุญาตต้องจัดทำแผนขั้นตอนการปฏิบัติหน้าที่ของผู้ประกอบกิจการ ในกรณีเกิดภัยพิบัติหรือเหตุฉุกเฉินตามประกาศคณะกรรมการกิจการกระจายเสียง กิจการโทรทัศน์ และกิจการโทรคมนาคมแห่งชาติ ว่าด้วยหลักเกณฑ์และวิธีปฏิบัติงานของผู้ประกอบกิจการกระจายเสียง และกิจการโทรทัศน์ในกรณีเกิดภัยพิบัติหรือเหตุฉุกเฉิน และแจ้งให้คณะกรรมการทราบภายในสามสัปดาห์ นับแต่วันที่ได้รับใบอนุญาต

๑๓.๑๐ ผู้รับใบอนุญาตต้องปฏิบัติตามหลักเกณฑ์เกี่ยวกับการควบคุม การถือครอง ธุรกิจในกิจการประเภทเดียวกัน การครองสิทธิข้ามสื่อ หรือการครอบงำกิจการกระจายเสียงหรือกิจการ โทรทัศน์ที่ใช้คลื่นความถี่ระหว่างผู้รับใบอนุญาต สื่อมวลชนด้วยกันเองหรือบุคคลอื่นใด ตามที่ คณะกรรมการกิจการกระจายเสียง กิจการโทรทัศน์และกิจการโทรคมนาคมแห่งชาติประกาศกำหนด

ข้อ ๑๔ เพื่อประโยชน์ในการบริหารคลื่นความถี่ให้มีประสิทธิภาพ สอดคล้องกับความก้าวหน้า ของเทคโนโลยีที่เปลี่ยนแปลงไปและเพื่อคุ้มครองประโยชน์สาธารณะ คณะกรรมการอาจพิจารณา เพิ่มคุณภาพการให้บริการโทรทัศน์ในระบบดิจิทัลจากจำนวนใบอนุญาตตามประกาศนี้ได้ โดยจะ ประกาศวิธีการและหลักเกณฑ์ให้ทราบล่วงหน้า

ประกาศ ณ วันที่ ๒ สิงหาคม พ.ศ. ๒๕๕๖

พันเอก นที ศุกลรัตน์

ประธานกรรมการกิจการกระจายเสียงและกิจการโทรทัศน์ ปฏิบัติหน้าที่แทน

ประธานกรรมการกิจการกระจายเสียง

กิจการโทรทัศน์ และกิจการโทรคมนาคมแห่งชาติ

ภาคผนวก ก
หมวดหมู่เด็ก เยาวชน และครอบครัว

๑. นิยาม

“หมวดหมู่เด็ก เยาวชน และครอบครัว” หมายความว่า การให้บริการโทรทัศน์ที่นำเสนอรายการส่งเสริมการเรียนรู้ การศึกษาในวิทยาการสาขาต่าง ๆ รวมถึงรายการสาระที่เป็นประโยชน์ต่อการพัฒนาคุณภาพชีวิตของเด็ก เยาวชน หรือส่งเสริมความสัมพันธ์อันดีของสมาชิกในครอบครัวทั้งหมด โดยที่เนื้อหา รายการและเวลาออกอากาศรายการจะต้องมีความปลอดภัยและเหมาะสมสำหรับเด็กและเยาวชน และต้องไม่มีเนื้อหาที่แสดงออกถึงความรุนแรง ผิดศีลธรรม ผิดกฎหมาย หรือใช้ภาษาที่หยาบคาย และคำนึงถึงความเท่าเทียมและโอกาสของเด็กและเยาวชนทุกกลุ่มในสังคม รวมทั้งเป็นไปตามหลักเกณฑ์เกี่ยวกับผังรายการ เนื้อหา รายการ สำหรับการให้บริการโทรทัศน์ที่คณะกรรมการกำหนด และไม่ขัดกับกฎหมายที่เกี่ยวข้อง

๒. จำนวนใบอนุญาต

ใบอนุญาตให้ใช้คลื่นความถี่เพื่อให้บริการโทรทัศน์ในระบบดิจิทัลทางธุรกิจระดับชาติ ในหมวดหมู่เด็ก เยาวชน และครอบครัว มีจำนวนทั้งสิ้นสามใบอนุญาต ซึ่งเป็นการให้บริการแบบความคมชัดปกติ ตามมาตรฐานที่คณะกรรมการกำหนด

๓. ราคาขั้นต่ำ ราคาเริ่มต้น และการเสนอเพิ่มราคา

๓.๑ ราคาขั้นต่ำและราคาเริ่มต้นการประมูล

๓.๑.๑ ราคาขั้นต่ำ ๑๔๐,๐๐๐,๐๐๐ บาท (หนึ่งร้อยสี่สิบล้านบาทถ้วน)

๓.๑.๒ ราคาเริ่มต้นเท่ากับราคาขั้นต่ำ

๓.๒ การเสนอเพิ่มราคา ให้เสนอเพิ่มขึ้นเป็นลำดับ ครั้งละ ๒,๐๐๐,๐๐๐ บาท (สองล้านบาทถ้วน)

๔. หลักประกันการประมูล จำนวนร้อยละสิบของราคาขั้นต่ำ

๕. หมายเลขลำดับการให้บริการ มีสามหมายเลข ได้แก่ หมายเลข ๑๓ หมายเลข ๑๔ และหมายเลข ๑๕

ภาคผนวก ข
หมวดหมู่ข่าวสารและสาระ

๑. นิยาม

“หมวดหมู่ข่าวสารและสาระ” หมายความว่า การให้บริการโทรทัศน์ที่เน้นการนำเสนอรายการที่เป็น การเผยแพร่ข่าวสารหรือสาระ ทั้งข้อเท็จจริง ข้อวิเคราะห์ และข้อคิดเห็นต่าง ๆ ที่มีผลกระทบต่อสังคม เศรษฐกิจ หรือคุณภาพชีวิต และคำนึงถึงความเท่าเทียมและโอกาสของประชาชนทุกกลุ่มในสังคม โดยมีการ นำเสนออย่างเที่ยงตรง รอบด้าน อิสระ และเป็นกลาง ทั้งนี้ จะต้องมีการนำเสนอสื่อสารหรือสาระที่เป็น ประโยชน์ต่อสาธารณะในสัดส่วนไม่น้อยกว่าร้อยละห้าสิบ รวมทั้งเป็นไปตามหลักเกณฑ์เกี่ยวกับผังรายการ เนื้อหารายการสำหรับการให้บริการโทรทัศน์ที่คณะกรรมการกำหนด และไม่ขัดกับกฎหมายที่เกี่ยวข้อง ทั้งนี้ การนำเสนอรายการข่าวสารหรือสาระต้องมีการกระจายเวลาที่เหมาะสม โดยเฉพาะในช่วงเวลาที่ผู้ชมส่วนใหญ่สามารถเข้าถึงได้ (ไพรม์ไทม์) ไม่น้อยกว่าร้อยละห้าสิบ หรือตามที่คณะกรรมการกำหนด

๒. จำนวนใบอนุญาต

ใบอนุญาตให้ใช้คลื่นความถี่เพื่อให้บริการโทรทัศน์ในระบบดิจิทัลทางธุรกิจระดับชาติ ในหมวดหมู่ ช่องรายการข่าวสารและสาระมีจำนวนทั้งสิ้นเจ็ดใบอนุญาต ซึ่งเป็นการให้บริการแบบความคมชัดปกติตาม มาตรฐานที่คณะกรรมการกำหนด

๓. ราคาขั้นต่ำ ราคาเริ่มต้น และการเสนอเพิ่มราคา

๓.๑ ราคาขั้นต่ำและราคาเริ่มต้นการประมูล

๓.๑.๑ ราคาขั้นต่ำ ๒๒๐,๐๐๐,๐๐๐ บาท (สองร้อยยี่สิบล้านบาทถ้วน)

๓.๑.๒ ราคาเริ่มต้นเท่ากับราคาขั้นต่ำ

๓.๒ การเสนอเพิ่มราคา ให้เสนอเพิ่มขึ้นเป็นลำดับ ครั้งละ ๒,๐๐๐,๐๐๐ บาท (สองล้านบาทถ้วน)

๔. หลักประกันการประมูล จำนวนร้อยละสิบของราคาขั้นต่ำ

๕. หมายเลขลำดับการให้บริการ มีเจ็ดหมายเลข ได้แก่ หมายเลข ๑๖ หมายเลข ๑๗ หมายเลข ๑๘ หมายเลข ๑๙ หมายเลข ๒๐ หมายเลข ๒๑ และหมายเลข ๒๒

ภาคผนวก ค
หมวดหมู่ทั่วไปแบบความคมชัดปกติ

๑. นิยาม

“หมวดหมู่ทั่วไปแบบความคมชัดปกติ” หมายความว่า การให้บริการโทรทัศน์ที่นำเสนอรายการที่เป็นไปตามสัดส่วนที่กฎหมายกำหนด รวมทั้งเป็นไปตามหลักเกณฑ์เกี่ยวกับผังรายการ เนื้อหารายการ สำหรับการให้บริการโทรทัศน์ที่คณะกรรมการกำหนด และไม่ขัดกับกฎหมายที่เกี่ยวข้อง โดยออกอากาศในแบบความคมชัดปกติตามมาตรฐานที่คณะกรรมการกำหนด

๒. จำนวนใบอนุญาต

ใบอนุญาตให้ใช้คลื่นความถี่เพื่อให้บริการโทรทัศน์ในระบบดิจิทัลทางธุรกิจระดับชาติ ในหมวดหมู่ช่องรายการทั่วไปแบบความคมชัดปกติมีจำนวนทั้งสิ้นเจ็ดใบอนุญาต ซึ่งเป็นการให้บริการแบบความคมชัดปกติตามมาตรฐานที่คณะกรรมการกำหนด

๓. ราคาขั้นต่ำ ราคาเริ่มต้น และการเสนอเพิ่มราคา

๓.๑ ราคาขั้นต่ำและราคาเริ่มต้นการประมูล

๓.๑.๑ ราคาขั้นต่ำ ๓๘๐,๐๐๐,๐๐๐ บาท (สามร้อยแปดสิบล้านบาทถ้วน)

๓.๑.๒ ราคาเริ่มต้นเท่ากับราคาขั้นต่ำ

๓.๒ การเสนอเพิ่มราคา ให้เสนอเพิ่มขึ้นเป็นลำดับ ครั้งละ ๕,๐๐๐,๐๐๐ บาท (ห้าล้านบาทถ้วน)

๔. หลักประกันการประมูล จำนวนร้อยละสิบของราคาขั้นต่ำ

๕. หมายเลขลำดับการให้บริการ มีเจ็ดหมายเลข ได้แก่ หมายเลข ๒๓ หมายเลข ๒๔ หมายเลข ๒๕ หมายเลข ๒๖ หมายเลข ๒๗ หมายเลข ๒๘ และหมายเลข ๒๙

ภาคผนวก ง
หมวดหมู่ทั่วไปแบบความคมชัดสูง

๑. นิยาม

“หมวดหมู่ทั่วไปแบบความคมชัดสูง” หมายความว่า การให้บริการโทรทัศน์ที่นำเสนอรายการที่เป็นไปตามสัดส่วนที่กฎหมายกำหนด รวมทั้งเป็นไปตามหลักเกณฑ์เกี่ยวกับผังรายการ เนื้อหารายการ สำหรับการให้บริการโทรทัศน์ที่คณะกรรมการกำหนด และไม่ขัดกับกฎหมายที่เกี่ยวข้อง โดยออกอากาศในแบบความคมชัดสูงตามมาตรฐานที่คณะกรรมการกำหนด

๒. จำนวนใบอนุญาต

ใบอนุญาตให้ใช้คลื่นความถี่เพื่อให้บริการโทรทัศน์ในระบบดิจิทัลทางธุรกิจระดับชาติ ในหมวดหมู่ช่องรายการทั่วไปแบบความคมชัดสูงมีจำนวนทั้งสิ้นเจ็ดใบอนุญาต ซึ่งเป็นการให้บริการแบบความคมชัดสูงตามมาตรฐานที่คณะกรรมการกำหนด

๓. ราคาขั้นต่ำ ราคาเริ่มต้นและการเสนอเพิ่มราคา

๓.๑ ราคาขั้นต่ำและราคาเริ่มต้นการประมูล

๓.๑.๑ ราคาขั้นต่ำ ๑,๕๑๐,๐๐๐,๐๐๐ บาท (หนึ่งพันห้าร้อยสิบล้านบาทถ้วน)

๓.๑.๒ ราคาเริ่มต้นเท่ากับราคาขั้นต่ำ

๓.๒ การเสนอเพิ่มราคา ให้เสนอเพิ่มขึ้นเป็นลำดับ ครั้งละ ๑๐,๐๐๐,๐๐๐ บาท (สิบล้านบาทถ้วน)

๔. หลักประกันการประมูล จำนวนร้อยละสิบของราคาขั้นต่ำ

๕. หมายเลขลำดับการให้บริการ มีเจ็ดหมายเลข ได้แก่ หมายเลข ๓๐ หมายเลข ๓๑ หมายเลข ๓๒ หมายเลข ๓๓ หมายเลข ๓๔ หมายเลข ๓๕ และหมายเลข ๓๖

ภาคผนวก จ
คุณสมบัติผู้ขอรับใบอนุญาตให้ใช้คลื่นความถี่

ผู้ขอรับใบอนุญาตที่มีสิทธิเข้าร่วมการประมูลต้องมีคุณสมบัติและไม่มีลักษณะต้องห้าม ดังนี้

๑. เป็นบุคคลสัญชาติไทยและไม่อยู่ในระหว่างถูกสั่งพักใช้ใบอนุญาตหรือถูกเพิกถอนใบอนุญาตมาแล้วยังไม่ครบสามปี

๒. เป็นรัฐวิสาหกิจหรือบริษัทที่จัดตั้งขึ้นตามกฎหมายไทยที่มีวัตถุประสงค์หลักเพื่อประกอบกิจการกระจายเสียงหรือกิจการโทรทัศน์

๓. เป็นนิติบุคคลซึ่งมีบุคคลผู้มีสัญชาติไทยลงทุนหรือถือหุ้นอันเป็นทุนไม่น้อยกว่าสามในสี่ของทุนทั้งหมดของนิติบุคคล

๔. เป็นนิติบุคคลซึ่งมีบุคคลผู้มีสัญชาติไทยมีอำนาจตามกฎหมายหรือตามข้อบังคับหรือตามข้อตกลงในการออกเสียงลงคะแนนไม่น้อยกว่าสามในสี่ของจำนวนคะแนนเสียงที่มีสิทธิออกเสียงทั้งหมดของนิติบุคคลนั้น และในกรณีผู้ขอรับใบอนุญาตที่เป็นบริษัท กรรมการไม่น้อยกว่าสามในสี่ของจำนวนกรรมการทั้งหมดและกรรมการผู้มีอำนาจกระทำการผูกพันนิติบุคคลนั้นต้องเป็นผู้มีสัญชาติไทย

ทั้งนี้ ให้ถือว่า บุคคลผู้มีสัญชาติไทย หมายความว่า บุคคลที่มีใจคนต่างด้าวตามกฎหมายว่าด้วยการประกอบธุรกิจของคนต่างด้าว และหุ้นที่บุคคลที่มีสัญชาติไทยถืออยู่หรือลงทุนอยู่จำนวนหนึ่งหุ้นนับเป็นเสียงหนึ่งในการลงคะแนน

๕. ไม่เป็นบุคคลล้มละลาย หรือถูกพิทักษ์ทรัพย์ตามคำสั่งศาล หรือถูกศาลมีคำสั่งให้ฟื้นฟูกิจการตามกฎหมายว่าด้วยล้มละลาย

๖. กรรมการหรือบุคคลผู้มีอำนาจกระทำการผูกพันผู้ขอรับใบอนุญาตต้องไม่เป็นบุคคลที่มีรายชื่ออยู่ในบัญชีรายชื่อบุคคลที่ตลาดหลักทรัพย์แห่งประเทศไทยเห็นว่าไม่สมควรเป็นผู้บริหารตามข้อบังคับตลาดหลักทรัพย์แห่งประเทศไทย

๗. ผู้ขอรับใบอนุญาต กรรมการ ผู้จัดการหรือบุคคลผู้มีอำนาจกระทำการผูกพันผู้ขอรับใบอนุญาตต้องไม่เคยถูกศาลมีคำพิพากษาถึงที่สุดว่ามีโทษทางอาญาซึ่งเป็นความผิดตามกฎหมายว่าด้วยการประกอบกิจการกระจายเสียงและกิจการโทรทัศน์ กฎหมายว่าด้วยวิฤคมนาคน กฎหมายว่าด้วยการประกอบกิจการโทรคมนาคม กฎหมายว่าด้วยการแข่งขันทางการค้า กฎหมายว่าด้วยข้อมูลข่าวสาร กฎหมายว่าด้วยทรัพย์สินทางปัญญา กฎหมายว่าด้วยยาเสพติด ความผิดมูลฐานตามกฎหมายฟอกเงิน ความผิดเกี่ยวกับเจ้าพนักงานตามประมวลกฎหมายอาญา ความผิดตามกฎหมายว่าด้วยการเสนอราคาต่อหน่วยงานของรัฐและความผิดตามกฎหมายประกอบรัฐธรรมนูญว่าด้วยการป้องกันและปราบปรามการทุจริต ภายในระยะเวลาสองปีก่อนการยื่นขอรับใบอนุญาต

ภาคผนวก ฉ

แบบรายงานการถือครองหุ้นและการมีอำนาจควบคุม

การอนุญาตให้ใช้คลื่นความถี่ในกิจการกระจายเสียงหรือกิจการโทรทัศน์ เพื่อประกอบกิจการทางธุรกิจ



แบบรายงานการถือครองหุ้นและการมีอำนาจควบคุม
การอนุญาตให้ใช้คลื่นความถี่ในกิจการกระจายเสียงหรือกิจการโทรทัศน์เพื่อประกอบกิจการทางธุรกิจ

๑.	ชื่อนิติบุคคลของผู้ขอรับใบอนุญาต (กรณีระบุชื่อนิติบุคคลตามที่ปรากฏในเอกสารประกอบ)
๒.	สัดส่วนการถือหุ้นในผู้ขอรับใบอนุญาต
๒.๑	ผู้ถือหุ้นลำดับที่ ๑ (ผู้ถือหุ้นของผู้ขอรับใบอนุญาต)
	<p>คำอธิบาย</p> <p>๑) ให้ระบุรายละเอียดรายชื่อผู้ถือหุ้น สัดส่วนการถือหุ้นของผู้ถือหุ้น และสัดส่วนการถือหุ้นที่มีสิทธิออกเสียง ในกรณีที่มีผู้ถือหุ้นที่มีสัดส่วนการถือหุ้นน้อยกว่า ๑% อาจรวมเข้าเป็นผู้ถือหุ้นรายอื่น ๆ ได้โดยไม่ต้องแสดงรายละเอียดของผู้ถือหุ้นดังกล่าว ทั้งนี้ สัดส่วนการถือหุ้นของผู้ถือหุ้นที่ระบุในตารางจะต้องรวมกันเท่ากับ ๑๐๐% และรายละเอียดทั้งหมดที่ระบุในส่วนนี้จะต้องสอดคล้องกับรายละเอียดในเอกสารประกอบ หากข้อมูลไม่ตรงกัน ให้ยื่นคำอธิบายเป็นลายลักษณ์อักษรและแนบเอกสารประกอบที่เกี่ยวข้องมาพร้อมกับแบบขอรับใบอนุญาต</p> <p>๒) การนับรวมหุ้นที่มีสิทธิออกเสียง ให้นับรวมหุ้นที่ถือโดยผู้ที่เกี่ยวข้อง โดยใช้คำนิยาม “ผู้เกี่ยวข้อง” ตามภาคผนวก ข แนบท้ายประกาศคณะกรรมการกิจการกระจายเสียง กิจการโทรทัศน์ และกิจการโทรคมนาคมแห่งชาติ เรื่อง หลักเกณฑ์และวิธีการคัดเลือกให้ใช้คลื่นความถี่ในกิจการกระจายเสียงหรือกิจการโทรทัศน์ เพื่อประกอบกิจการทางธุรกิจ พ.ศ. ๒๕๕๖</p> <p>คำอธิบาย “ผู้เกี่ยวข้อง” หมายความว่า บุคคลหรือนิติบุคคลที่เกี่ยวข้องกับผู้ขอรับใบอนุญาต ในลักษณะใดลักษณะหนึ่ง ดังนี้</p> <ul style="list-style-type: none">(๑) คู่สมรสของผู้ถือหุ้นดังกล่าว(๒) บุตรที่ยังไม่บรรลุนิติภาวะของผู้ถือหุ้นดังกล่าว(๓) ห้างหุ้นส่วนสามัญที่ผู้ถือหุ้นดังกล่าวหรือบุคคลตาม (๑) หรือ (๒) เป็นหุ้นส่วน(๔) ห้างหุ้นส่วนจำกัดที่ผู้ถือหุ้นดังกล่าวหรือบุคคลตาม (๑) หรือ (๒) เป็นหุ้นส่วน จำพวกไม่จำกัดความรับผิดหรือเป็นหุ้นส่วนจำพวกจำกัดความรับผิดที่มีหุ้นรวมกันเกินกว่าร้อยละสามสิบของจำนวนหุ้นทั้งหมดของห้างหุ้นส่วนจำกัด(๕) บริษัทจำกัดหรือบริษัทมหาชนจำกัดที่ผู้ถือหุ้นดังกล่าว หรือบุคคลตาม (๑) หรือ (๒) หรือห้างหุ้นส่วนตาม (๓) หรือ (๔) ถือหุ้นรวมกันเกินกว่าร้อยละสามสิบของจำนวนหุ้นที่จำหน่ายได้แล้วทั้งหมดของบริษัทนั้น(๖) บริษัทจำกัดหรือบริษัทมหาชนจำกัดที่ผู้ถือหุ้นดังกล่าว หรือบุคคลตาม (๑) หรือ (๒) หรือห้างหุ้นส่วนตาม (๓) หรือ (๔) หรือบริษัทตาม (๕) ถือหุ้นรวมกันเกินกว่าร้อยละสามสิบของจำนวนหุ้นที่จำหน่ายได้แล้วทั้งหมดของบริษัทนั้น(๗) นิติบุคคลที่ผู้ถือหุ้นดังกล่าวสามารถมีอำนาจในการจัดการในฐานะเป็นผู้แทนนิติบุคคล

ข้าพเจ้าขอรับรองว่าข้อมูลดังกล่าวเป็นจริงทุกประการ ลงชื่อ.....

สำนักงาน กสทช. ๘๗ ซอยสายลม ถนนพหลโยธิน แขวงสามเสนใน เขตพญาไท กรุงเทพฯ ๑๐๔๐๐ โทร. ๐ ๒๒๕๑ ๐๑๕๑-๖๐ โทรสาร ๐ ๒๒๗๙ ๑๒๔๔ www.nbtc.go.th



แบบรายงานการถือครองหุ้นและการมีอำนาจควบคุม
การอนุญาตให้ใช้คลื่นความถี่ในกิจการกระจายเสียงหรือกิจการโทรทัศน์เพื่อประกอบกิจการทางธุรกิจ

	ผู้ถือหุ้นลำดับที่ ๑ [ชื่อเต็มตามที่ระบุไว้ในเอกสารประกอบ]	สัดส่วนการถือหุ้น [% (ทศนิยม ๒ ตำแหน่ง)]	
		หุ้นทั้งหมด	หุ้นที่มีสิทธิออกเสียงให้ครบรวมหุ้นที่ถือโดยผู้ที่เกี่ยวข้อง
๒.๑.๑			
๒.๑.๒			
๒.๑.๓			
๒.๑.๔			
๒.๑.๕			
๒.๑.๖			
๒.๑.๗			
๒.๑.๘			
รวม		๑๐๐%	๑๐๐%

ข้าพเจ้าขอรับรองว่าข้อมูลดังกล่าวเป็นจริงทุกประการ ลงชื่อ.....

สำนักงาน กสทช. ๘๗ ซอยสายลม ถนนพหลโยธิน แขวงสามเสนใน เขตพญาไท กรุงเทพฯ ๑๐๔๐๐ โทร. ๐ ๒๒๕๑ ๐๑๕๑-๖๐ โทรสาร ๐ ๒๒๗๙ ๑๒๔๔ www.nbt.go.th



แบบรายงานการถือครองหุ้นและการมีอำนาจควบคุม
การอนุญาตให้ใช้คลื่นความถี่ในกิจการกระจายเสียงหรือกิจการโทรทัศน์เพื่อประกอบกิจการทางธุรกิจ

๒.๒ ผู้ถือหุ้นลำดับที่ ๒ (ผู้ถือหุ้นของผู้ถือหุ้นลำดับที่ ๑)

กรณีมีผู้ถือหุ้นลำดับที่ ๑ ที่เป็นนิติบุคคล และมีสัดส่วนการถือหุ้นหรือมีสัดส่วนการถือหุ้นที่มีสิทธิออกเสียงให้ครบรวมหุ้นที่ถือโดยผู้ที่เกี่ยวข้องของผู้ขอรับใบอนุญาตตั้งแต่ ๑๐% ขึ้นไปของหุ้นทั้งหมด หรือหุ้นที่มีสิทธิออกเสียงให้ครบรวมหุ้นที่ถือโดยผู้ที่เกี่ยวข้อง ให้แสดงรายละเอียดเกี่ยวกับผู้ถือหุ้นของผู้ถือหุ้นลำดับที่ ๑ ดังกล่าว โดยใช้คำอธิบายที่กำหนดในตารางที่ ๒.๑

	ผู้ถือหุ้นลำดับที่ ๑ [รายชื่อตามที่ระบุในข้อ ๒.๑]		ผู้ถือหุ้นลำดับที่ ๒ [อิงตามรายชื่อตามหุ้นทั้งหมด]	สัดส่วนการถือหุ้น [% (ทศนิยม ๒ ตำแหน่ง)]	
	รายชื่อตามหุ้นทั้งหมด	รายชื่อตามหุ้นที่มีสิทธิออกเสียงให้ ครบรวมหุ้นที่ถือโดยผู้ที่เกี่ยวข้อง		หุ้นทั้งหมด	หุ้นที่มีสิทธิออกเสียงให้ ครบรวมหุ้นที่ถือโดยผู้ที่เกี่ยวข้อง
๒.๒.๑					
๒.๒.๒					
๒.๒.๓					
๒.๒.๔					
๒.๒.๕					
๒.๒.๖					
๒.๒.๗					
๒.๒.๘					

[กรุณาระบุรายละเอียดให้ครบถ้วน โดยสามารถเพิ่มบรรทัดเพื่อกรอกรายละเอียดได้]



แบบรายงานการถือครองหุ้นและการมีอำนาจควบคุม
การอนุญาตให้ใช้คลื่นความถี่ในกิจการกระจายเสียงหรือกิจการโทรทัศน์เพื่อประกอบกิจการทางธุรกิจ

๒.๓	ผู้ถือหุ้นลำดับที่ ๑ (ผู้ถือหุ้นของผู้ขอรับใบอนุญาต)
	<p>คำอธิบาย</p> <p>ให้ระบุนายละเอียดรายชื่อผู้ถือหุ้น สัดส่วนการถือหุ้นของผู้ถือหุ้นให้ครบถ้วนที่ถือโดยผู้ที่เกี่ยวข้องของผู้ถือหุ้น และสัดส่วนการมีสิทธิออกเสียง ในกรณีที่มีผู้ถือหุ้นที่มีสัดส่วนการถือหุ้นน้อยกว่า ๑% อาจรวมเข้าเป็นผู้ถือหุ้นรายอื่น ๆ ได้โดยไม่ต้องแสดงรายละเอียดของผู้ถือหุ้นดังกล่าว ทั้งนี้ สัดส่วนการถือหุ้นและสัดส่วนการมีสิทธิออกเสียง ที่ระบุในตารางจะต้องรวมกันเท่ากับ ๑๐๐%</p> <p>อาศัยตามคำนิยาม “ผู้มีอำนาจควบคุม” ตามภาคผนวก ข การพิจารณาผู้ที่มีผลประโยชน์ร่วมกัน แนบท้ายประกาศคณะกรรมการกิจการกระจายเสียง กิจการโทรทัศน์ และกิจการโทรคมนาคมแห่งชาติ เรื่อง หลักเกณฑ์และวิธีการคัดเลือกให้ใช้คลื่นความถี่ในกิจการกระจายเสียงหรือกิจการโทรทัศน์ เพื่อประกอบกิจการทางธุรกิจ พ.ศ. ๒๕๕๖</p> <p>“ผู้มีอำนาจควบคุม” หมายความว่า ผู้ถือหุ้นหรือบุคคลอื่นซึ่งโดยพฤติการณ์มีอิทธิพลต่อการกำหนดนโยบาย การจัดการ หรือการดำเนินงานของผู้ขอรับใบอนุญาตอย่างมีนัยสำคัญ ไม่ว่าจะอิทธิพลดังกล่าวจะสืบเนื่องจากการเป็นผู้ถือหุ้น หรือได้รับมอบอำนาจตามสัญญา หรือการอื่นใดก็ตาม โดยเฉพาะอย่างยิ่งคือบุคคลที่เข้าลักษณะข้อใดข้อหนึ่ง ดังนี้</p> <ul style="list-style-type: none">(ก) บุคคลที่มีสิทธิออกเสียงไม่ว่าโดยทางตรงหรือทางอ้อมเกินกว่าร้อยละสิบห้าของจำนวนหุ้นที่มีสิทธิออกเสียงทั้งหมดของผู้ขอรับใบอนุญาต(ข) บุคคลที่ตามพฤติการณ์สามารถควบคุมการแต่งตั้งหรือถอดถอนกรรมการของผู้ขอรับใบอนุญาตนั้นได้(ค) บุคคลที่ตามพฤติการณ์สามารถควบคุมผู้ซึ่งรับผิดชอบในการกำหนดนโยบายผู้บริหารจัดการหรือการดำเนินงานของบริษัทให้ปฏิบัติตามคำสั่งของตนในการกำหนดนโยบายการจัดการหรือการดำเนินงานของผู้ขอรับใบอนุญาต(ง) บุคคลที่ตามพฤติการณ์มีการดำเนินงานหรือมีความรับผิดชอบในการดำเนินงานของผู้ขอรับใบอนุญาตเยี่ยงผู้บริหาร รวมทั้งบุคคลที่มีตำแหน่งซึ่งมีอำนาจหน้าที่เช่นเดียวกับบุคคลดังกล่าวของผู้ขอรับใบอนุญาตนั้น



แบบรายงานการถือครองหุ้นและการมีอำนาจควบคุม
การอนุญาตให้ใช้คลื่นความถี่ในกิจการกระจายเสียงหรือกิจการโทรทัศน์เพื่อประกอบกิจการทางธุรกิจ

	ผู้ถือหุ้นลำดับที่ ๑ [รายชื่อตามสัดส่วนการถือหุ้น]	ธุรกิจหรืออาชีพ [คำอธิบาย ลักษณะของธุรกิจ]	สัดส่วนการถือหุ้น [% (ทศนิยม ๒ ตำแหน่ง)]	
			จำนวนหุ้นทั้งหมด ให้นับรวมหุ้นที่ถือโดยผู้ที่เกี่ยวข้อง	สัดส่วนการมีสิทธิออกเสียง ต่อสิทธิออกเสียงทั้งหมด
๒.๓.๑				
๒.๓.๒				
๒.๓.๓				
๒.๓.๔				
๒.๓.๕				
๒.๓.๖				
๒.๓.๗				
๒.๓.๘				
๒.๓.๙				
๒.๓.๑๐				
[กรุณาระบุรายละเอียดให้ครบถ้วน โดยสามารถเพิ่มบรรทัดเพื่อกรอกรายละเอียดได้]				
รวม			๑๐๐%	๑๐๐%

ข้าพเจ้าขอรับรองว่าข้อมูลดังกล่าวเป็นจริงทุกประการ ลงชื่อ.....

สำนักงาน กสทช. ๘๗ ซอยสายลม ถนนพหลโยธิน แขวงสามเสนใน เขตพญาไท กรุงเทพฯ ๑๐๔๐๐ โทร. ๐ ๒๒๕๑ ๐๑๕๑-๖๐ โทรสาร ๐ ๒๒๗๙ ๑๒๔๔ www.nbtc.go.th



**แบบรายงานการถือครองหุ้นและการมีอำนาจควบคุม
การอนุญาตให้ใช้คลื่นความถี่ในกิจการกระจายเสียงหรือกิจการโทรทัศน์เพื่อประกอบกิจการทางธุรกิจ**

๒.๔ ผู้ถือหุ้นลำดับที่ ๒ (ผู้ถือหุ้นของผู้ถือหุ้นลำดับที่ ๑)

กรณีมีผู้ถือหุ้นลำดับที่ ๑ ที่เป็นนิติบุคคล และมีสัดส่วนการถือหุ้นตั้งแต่ ๒๕% ขึ้นไปของหุ้นทั้งหมด โดยให้นับรวมหุ้นที่ถือโดยผู้ที่เกี่ยวข้องของผู้ขอรับใบอนุญาต หรือมีสัดส่วนการมีสิทธิออกเสียงตั้งแต่ ๒๕% ขึ้นไปของสิทธิออกเสียงทั้งหมดในผู้ขอรับใบอนุญาต ให้แสดงรายละเอียดเกี่ยวกับผู้ถือหุ้นของผู้ถือหุ้นลำดับที่ ๑ ดังกล่าว โดยใช้คำอธิบายที่กำหนดในตารางที่ ๒.๓
อาศัยตามคำนิยาม “ผู้มีอำนาจควบคุม” ตามภาคผนวก ข แนบท้ายประกาศคณะกรรมการกิจการกระจายเสียง กิจการโทรทัศน์ และกิจการโทรคมนาคมแห่งชาติ เรื่อง หลักเกณฑ์และวิธีการคัดเลือกให้ใช้คลื่นความถี่ในกิจการกระจายเสียงหรือกิจการโทรทัศน์ เพื่อประกอบกิจการทางธุรกิจ พ.ศ. ๒๕๕๖

	ผู้ถือหุ้นลำดับที่ ๑ [รายชื่อตามที่ระบุในข้อ ๒.๓]		ผู้ถือหุ้นลำดับที่ ๒ [อิงตามรายชื่อตามหุ้นทั้งหมด]			สัดส่วนการถือหุ้น [% (ทศนิยม ๒ ตำแหน่ง)]	
	รายชื่อตามสัดส่วนการถือหุ้น	รายชื่อตามสัดส่วนการมีสิทธิออกเสียง	รายชื่อตามสัดส่วนการถือหุ้น	รายชื่อตามสัดส่วนการมีสิทธิออกเสียง	ธุรกิจหรืออาชีพ [คำอธิบายลักษณะของธุรกิจ]	จำนวนหุ้นทั้งหมด ให้นับรวมหุ้นที่ถือโดยผู้ที่เกี่ยวข้อง	สัดส่วนการมีสิทธิออกเสียงต่อสิทธิออกเสียงทั้งหมด
๒.๔.๑							
๒.๔.๒							
๒.๔.๓							
๒.๔.๔							
๒.๔.๕							
๒.๔.๖							
๒.๔.๗							

[กรุณาระบุรายละเอียดให้ครบถ้วน โดยสามารถเพิ่มบรรทัดเพื่อกรอกรายละเอียดได้]



**แบบรายงานการถือครองหุ้นและการมีอำนาจควบคุม
การอนุญาตให้ใช้คลื่นความถี่ในกิจการกระจายเสียงหรือกิจการโทรทัศน์เพื่อประกอบกิจการทางธุรกิจ**

๒.๕ ผู้ถือหุ้นลำดับที่ ๓ (ผู้ถือหุ้นของผู้ถือหุ้นลำดับที่ ๒)

กรณีมีผู้ถือหุ้นลำดับที่ ๒ ที่เป็นนิติบุคคล และมีสัดส่วนการถือหุ้นตั้งแต่ ๒๕% ขึ้นไปของหุ้นทั้งหมด โดยให้นับรวมหุ้นที่ถือโดยผู้ที่เกี่ยวข้องของผู้ถือหุ้นลำดับที่ ๑ หรือมีสัดส่วนการมีสิทธิออกเสียงตั้งแต่ ๒๕% ขึ้นไปของสิทธิออกเสียงทั้งหมดในผู้ถือหุ้นลำดับที่ ๑ ให้แสดงรายละเอียดเกี่ยวกับผู้ถือหุ้นของ ผู้ถือหุ้นลำดับที่ ๒ ดังกล่าว โดยใช้คำอธิบายที่กำหนดในตารางที่ ๒.๓
อาศัยตามคำนิยาม “ผู้มีอำนาจควบคุม” ตามภาคผนวก ข การพิจารณาผู้ที่มีผลประโยชน์ร่วมกัน แนบท้ายประกาศคณะกรรมการกิจการกระจายเสียง กิจการโทรทัศน์ และกิจการโทรคมนาคมแห่งชาติ เรื่อง หลักเกณฑ์และวิธีการคัดเลือกให้ใช้คลื่นความถี่ในกิจการกระจายเสียงหรือกิจการโทรทัศน์ เพื่อประกอบกิจการทางธุรกิจ พ.ศ. ๒๕๕๖

	ผู้ถือหุ้นลำดับที่ ๒ [รายชื่อตามที่ระบุในข้อ ๒.๔]		ผู้ถือหุ้นลำดับที่ ๓			สัดส่วนการถือหุ้น [% (ทศนิยม ๒ ตำแหน่ง)]	
	รายชื่อตามสัดส่วนการถือหุ้น	รายชื่อตามสัดส่วนการมีสิทธิออกเสียง	รายชื่อตามสัดส่วนการถือหุ้น	รายชื่อตามสัดส่วนการมีสิทธิออกเสียง	ธุรกิจหรืออาชีพ [คำอธิบายลักษณะของธุรกิจ]	จำนวนหุ้นทั้งหมด ให้นำรวมหุ้นที่ถือโดยผู้ที่เกี่ยวข้อง	สัดส่วนการมีสิทธิออกเสียงต่อสิทธิออกเสียงทั้งหมด
๒.๕.๑							
๒.๕.๒							
๒.๕.๓							
๒.๕.๔							
๒.๕.๕							
๒.๕.๖							

[กรุณาระบุรายละเอียดให้ครบถ้วน โดยสามารถเพิ่มบรรทัดเพื่อกรอกรายละเอียดได้]



แบบรายงานการถือครองหุ้นและการมีอำนาจควบคุม
การอนุญาตให้ใช้คลื่นความถี่ในกิจการกระจายเสียงหรือกิจการโทรทัศน์เพื่อประกอบกิจการทางธุรกิจ

๓.	ความเกี่ยวข้องกับนิติบุคคลอื่น
๓.๑	การถือหุ้นไขว้กับนิติบุคคลอื่น
	<p>อาศัยตามคำนิยาม “การถือหุ้นไขว้กัน” ตามภาคผนวก ข แนบท้ายประกาศคณะกรรมการกิจการกระจายเสียง กิจการโทรทัศน์ และกิจการโทรคมนาคมแห่งชาติ เรื่อง หลักเกณฑ์และวิธีการคัดเลือกให้ใช้คลื่นความถี่ในกิจการกระจายเสียงหรือกิจการโทรทัศน์ เพื่อประกอบกิจการทางธุรกิจ พ.ศ. ๒๕๕๖</p> <p>คำอธิบาย</p> <p>“การถือหุ้นไขว้กัน” หมายความว่า การที่นิติบุคคลตั้งแต่สองรายขึ้นไปถือหุ้นซึ่งกันและกัน อันก่อให้เกิดอำนาจควบคุม ไม่ว่าจะจำนวนหุ้นที่ถือไขว้กันนั้นจะมากน้อยเพียงใดก็ตาม โดยอำนาจควบคุมดังกล่าวอาจเกิดขึ้นโดยทางตรงหรือโดยทางอ้อมผ่านการถือหุ้น หรือการควบคุมในนิติบุคคลอื่นเป็นทอดๆ จนถึงนิติบุคคลที่เป็นผู้ถือหุ้นของนิติบุคคลอื่นที่ถูกควบคุม การที่นิติบุคคลหนึ่งมีอำนาจควบคุมเหนืออีกนิติบุคคลอื่นนั้น ให้รวมถึง</p> <p>(ก) การที่นิติบุคคลหนึ่งมีสิทธิออกเสียงตั้งแต่ร้อยละห้าสิบขึ้นไปของสิทธิออกเสียงทั้งหมดของนิติบุคคลอื่นที่ถูกควบคุม (ในกรณีที่เป็นอำนาจควบคุมทางตรง) หรือของนิติบุคคลที่ถูกถือหุ้นต่อกันในแต่ละทอดทุกทอดทุกสายจนถึงนิติบุคคลที่เป็นผู้ถือหุ้นในนิติบุคคลอื่นที่ถูกควบคุม (ในกรณีที่เป็นอำนาจควบคุมทางอ้อม) หรือ</p> <p>(ข) การที่นิติบุคคลหนึ่งส่งบุคคลหรือมีพฤติกรรมในการส่งบุคคลเข้าเป็นกรรมการในจำนวนที่มีนัยสำคัญเพื่อควบคุมการบริหารงานหรือการดำเนินงานของนิติบุคคลอื่น</p> <p>การแสดงข้อมูล ให้ผู้ขอรับใบอนุญาตชี้แจงรายละเอียดเกี่ยวกับการถือหุ้นไขว้ในนิติบุคคลอื่น เช่น ลักษณะของการถือหุ้นไขว้ สัดส่วนของการถือหุ้นไขว้ระหว่างกัน และลักษณะทางธุรกิจของนิติบุคคลที่มีการถือหุ้นไขว้ระหว่างกัน โดยผู้ขอรับใบอนุญาตจะต้องรับรองว่าผู้ขอรับใบอนุญาตมีอำนาจในการควบคุมนิติบุคคลอื่นหรือไม่</p>

ข้าพเจ้าขอรับรองว่าข้อมูลดังกล่าวเป็นจริงทุกประการ ลงชื่อ.....

สำนักงาน กสทช. ๘๗ ซอยสายลม ถนนพหลโยธิน แขวงสามเสนใน เขตพญาไท กรุงเทพฯ ๑๐๔๐๐ โทร. ๐ ๒๒๕๑ ๐๑๕๑-๖๐ โทรสาร ๐ ๒๒๗๙ ๑๒๔๔ www.nbtc.go.th



แบบรายงานการถือครองหุ้นและการมีอำนาจควบคุม
การอนุญาตให้ใช้คลื่นความถี่ในกิจการกระจายเสียงหรือกิจการโทรทัศน์เพื่อประกอบกิจการทางธุรกิจ

	ชื่อนิติบุคคลที่ยื่นขอรับ ใบอนุญาตเข้าถือหุ้นไขว้ทั้ง ทางตรงและทางอ้อม (ก.)	รายละเอียดเกี่ยวกับการถือหุ้นไขว้				การแสดงการมีอำนาจควบคุมนิติบุคคล [พิจารณาจากค่านิยามการถือหุ้นไขว้ข้อ ๒] (กรุณาทำเครื่องหมาย✓ในช่องที่เข้าข่าย)		
		ลักษณะ การถือหุ้นไขว้ (ทางตรง หรือ ทางอ้อม)	สัดส่วนการถือหุ้น [% (ทศนิยม ๒ ตำแหน่ง)]		สัดส่วนการมีสิทธิออกเสียงต่อ สิทธิออกเสียงทั้งหมด [% (ทศนิยม ๒ ตำแหน่ง)]		ส่งบุคคลเข้าเป็น กรรมการฯ	มีพฤติกรรมในการส่ง บุคคลเข้าเป็น กรรมการฯ
			ผู้ขอรับ ใบอนุญาตถือ หุ้นใน (ก.)	(ก.) ถือหุ้นในผู้ ขอรับ ใบอนุญาต	ผู้ขอรับ ใบอนุญาตถือ หุ้นใน (ก.)	(ก.) ถือหุ้นใน ผู้ขอรับ ใบอนุญาต		
๓.๑.๑								
๓.๑.๒								
๓.๑.๓								
๓.๑.๔								
๓.๑.๕								
๓.๑.๖								
๓.๑.๗								
๓.๑.๘								
๓.๑.๙								
๓.๑.๑๐								
๓.๑.๑๑								

[กรุณาระบุรายละเอียดให้ครบถ้วน โดยสามารถเพิ่มบรรทัดเพื่อกรอกรายละเอียดได้]

ข้าพเจ้าขอรับรองว่าข้อมูลดังกล่าวเป็นจริงทุกประการ ลงชื่อ.....

สำนักงาน กสทช. ๘๗ ซอยสายลม ถนนพหลโยธิน แขวงสามเสนใน เขตพญาไท กรุงเทพฯ ๑๐๔๐๐ โทร. ๐ ๒๒๕๑ ๐๑๕๑-๖๐ โทรสาร ๐ ๒๒๗๙ ๑๒๔๔ www.nbtc.go.th



แบบรายงานการถือครองหุ้นและการมีอำนาจควบคุม
การอนุญาตให้ใช้คลื่นความถี่ในกิจการกระจายเสียงหรือกิจการโทรทัศน์เพื่อประกอบกิจการทางธุรกิจ

๓.๒	บริษัทย่อยของผู้ขอรับใบอนุญาต
	<p>อาศัยตามคำนิยาม “บริษัทย่อย” และ “บริษัทย่อยในลำดับเดียวกัน” ตามภาคผนวก ข การพิจารณาผู้ที่มีผลประโยชน์ร่วมกัน แนบท้ายประกาศคณะกรรมการกิจการกระจายเสียง กิจการโทรทัศน์ และกิจการโทรคมนาคมแห่งชาติ เรื่อง หลักเกณฑ์และวิธีการคัดเลือกให้ใช้คลื่นความถี่ในกิจการกระจายเสียงหรือกิจการโทรทัศน์ เพื่อประกอบกิจการทางธุรกิจ พ.ศ. ๒๕๕๖</p> <p>“บริษัทย่อย” หมายความว่า บริษัทที่มีลักษณะใดลักษณะหนึ่งดังนี้</p> <ul style="list-style-type: none">(ก) บริษัทที่ผู้ขอรับใบอนุญาตมีอำนาจควบคุมกิจการ(ข) บริษัทที่บริษัทตาม (ก) มีอำนาจควบคุมกิจการ(ค) บริษัทที่อยู่ภายใต้อำนาจควบคุมกิจการของบริษัทตาม (ข) ต่อไปเป็นทอดๆ โดยเริ่มจากการอยู่ภายใต้อำนาจควบคุมกิจการของบริษัทตาม (ข) <p>“บริษัทย่อยในลำดับเดียวกัน” หมายความว่า บริษัทย่อยตั้งแต่สองบริษัทขึ้นไปที่มีบริษัทใหญ่เป็นบริษัทเดียวกันไม่ว่าบริษัทย่อยนั้นจะอยู่ในชั้นลำดับใด ๆ อาศัยคำนิยาม “อำนาจควบคุมกิจการ” ตามพระราชบัญญัติหลักทรัพย์และตลาดหลักทรัพย์ พ.ศ. ๒๕๓๕</p> <p>“อำนาจควบคุมกิจการ” หมายความว่า การมีความสัมพันธ์ในลักษณะใดลักษณะหนึ่ง ดังนี้</p> <ul style="list-style-type: none">(๑) การถือหุ้นที่มีสิทธิออกเสียงในนิติบุคคลหนึ่งเกินกว่าร้อยละห้าสิบของจำนวนสิทธิออกเสียงทั้งหมดของนิติบุคคลนั้น(๒) การมีอำนาจควบคุมคะแนนเสียงส่วนใหญ่ในที่ประชุมผู้ถือหุ้นของนิติบุคคลหนึ่งไม่ว่าโดยตรงหรือโดยอ้อม หรือไม่ว่าเพราะเหตุอื่นใด(๓) การมีอำนาจควบคุมการแต่งตั้งหรือถอดถอนกรรมการตั้งแต่กึ่งหนึ่งของกรรมการทั้งหมด ไม่ว่าโดยตรงหรือโดยอ้อม <p>การแสดงข้อมูล ให้ผู้ขอรับใบอนุญาตชี้แจงรายละเอียดเกี่ยวกับบริษัทย่อยและบริษัทย่อยของบริษัทย่อยของผู้รับใบอนุญาตเป็นทอดๆ (ถ้ามี) รวมถึงลักษณะทางธุรกิจของนิติบุคคลที่เป็นบริษัทย่อยของผู้ขอรับใบอนุญาต สัดส่วนการถือหุ้นทั้งในส่วนที่มีสิทธิออกเสียงและไม่มีสิทธิออกเสียง ลักษณะความสัมพันธ์ที่บ่งบอกความเป็นบริษัทย่อย ระดับของอำนาจควบคุม โดยการแต่งตั้งกรรมการหรือมีพฤติกรรมการส่งบุคคลเข้าเป็นกรรมการ การควบคุมคะแนนเสียงส่วนใหญ่ในที่ประชุมผู้ถือหุ้นไม่ว่าโดยตรงหรือโดยอ้อมหรือไม่ว่าเพราะเหตุอื่นใด หรือ การแต่งตั้งหรือถอดถอนกรรมการตั้งแต่กึ่งหนึ่งของกรรมการทั้งหมดไม่ว่าโดยตรงหรือโดยอ้อม</p>

ข้าพเจ้าขอรับรองว่าข้อมูลดังกล่าวเป็นจริงทุกประการ ลงชื่อ.....

สำนักงาน กสทช. ๘๗ ซอยสายลม ถนนพหลโยธิน แขวงสามเสนใน เขตพญาไท กรุงเทพฯ ๑๐๔๐๐ โทร. ๐ ๒๒๕๑ ๐๑๕๑-๖๐ โทรสาร ๐ ๒๒๗๙ ๑๒๔๔ www.nbtc.go.th



แบบรายงานการถือครองหุ้นและการมีอำนาจควบคุม
การอนุญาตให้ใช้คลื่นความถี่ในกิจการกระจายเสียงหรือกิจการโทรทัศน์เพื่อประกอบกิจการทางธุรกิจ

	ชื่อ [ชื่อนิติบุคคลที่เป็นบริษัทย่อยตาม คำนิยามบริษัทย่อย]	ลักษณะของประเภทธุรกิจ [คำอธิบายลักษณะของ กิจการ]	สัดส่วนการถือหุ้นที่มีสิทธิออกเสียง [% (ทศนิยม ๒ ตำแหน่ง)] หรือความสัมพันธ์	การแสดงผลการมีอำนาจควบคุมนิติบุคคล (กรุณาทำเครื่องหมาย ✓ ในช่องที่เข้าข่าย)	
				ส่งบุคคลเข้าเป็น กรรมการฯ	มีพฤติกรรมในการส่ง บุคคลเข้าเป็นกรรมการฯ
๓.๒.๑					
๓.๒.๒					
๓.๒.๓					
๓.๒.๔					
๓.๒.๕					
๓.๒.๖					
๓.๒.๗					
๓.๒.๘					
๓.๒.๙					
๓.๒.๑๐					

[กรุณาระบุรายละเอียดให้ครบถ้วน โดยสามารถเพิ่มบรรทัดเพื่อกรอกรายละเอียดได้]

ข้าพเจ้าขอรับรองว่าข้อมูลดังกล่าวเป็นจริงทุกประการ ลงชื่อ.....

สำนักงาน กสทช. ๘๗ ซอยสายลม ถนนพหลโยธิน แขวงสามเสนใน เขตพญาไท กรุงเทพฯ ๑๐๔๐๐ โทร. ๐ ๒๒๕๑ ๐๑๕๑-๖๐ โทรสาร ๐ ๒๒๗๙ ๑๒๔๔ www.nbtc.go.th



แบบรายงานการถือครองหุ้นและการมีอำนาจควบคุม
การอนุญาตให้ใช้คลื่นความถี่ในกิจการกระจายเสียงหรือกิจการโทรทัศน์เพื่อประกอบกิจการทางธุรกิจ

๓.๓	บริษัทใหญ่ของผู้ขอรับใบอนุญาต
	<p>อาศัยตามคำนิยาม “บริษัทใหญ่” ตามภาคผนวก ข การพิจารณาผู้ที่มีผลประโยชน์ร่วมกัน แนบท้ายประกาศคณะกรรมการกิจการกระจายเสียง กิจการโทรทัศน์ และกิจการโทรคมนาคมแห่งชาติ เรื่อง หลักเกณฑ์และวิธีการคัดเลือกให้ใช้คลื่นความถี่ในกิจการกระจายเสียงหรือกิจการโทรทัศน์ เพื่อประกอบกิจการทางธุรกิจ พ.ศ. ๒๕๕๖</p> <p>“บริษัทใหญ่” หมายความว่า บริษัทที่มีลักษณะใดลักษณะหนึ่งดังนี้</p> <ul style="list-style-type: none">(ก) บริษัทผู้ที่มีอำนาจควบคุมกิจการในผู้ขอรับใบอนุญาต(ข) บริษัทผู้ที่มีอำนาจควบคุมกิจการในบริษัทตาม (ก)(ค) บริษัทผู้ที่มีอำนาจควบคุมกิจการในบริษัทตาม (ข) ต่อไปเป็นทอด ๆ โดยเริ่มจากการมีอำนาจควบคุมกิจการในบริษัทตาม (ข) <p>อาศัยคำนิยาม “อำนาจควบคุมกิจการ” ตามพระราชบัญญัติหลักทรัพย์และตลาดหลักทรัพย์ พ.ศ. ๒๕๓๕</p> <p>“อำนาจควบคุมกิจการ” หมายความว่า การมีความสัมพันธ์ในลักษณะใดลักษณะหนึ่ง ดังนี้</p> <ul style="list-style-type: none">(๑) การถือหุ้นที่มีสิทธิออกเสียงในนิติบุคคลหนึ่งเกินกว่าร้อยละห้าสิบของจำนวนสิทธิออกเสียงทั้งหมดของนิติบุคคลนั้น(๒) การมีอำนาจควบคุมคะแนนเสียงส่วนใหญ่ในที่ประชุมผู้ถือหุ้นของนิติบุคคลหนึ่งไม่ว่าโดยตรงหรือโดยอ้อม หรือไม่ว่าเพราะเหตุอื่นใด(๓) การมีอำนาจควบคุมการแต่งตั้งหรือถอดถอนกรรมการตั้งแต่กึ่งหนึ่งของกรรมการทั้งหมด ไม่ว่าโดยตรงหรือโดยอ้อม <p>การแสดงข้อมูล ให้ผู้ขอรับใบอนุญาตชี้แจงรายละเอียดเกี่ยวกับบริษัทใหญ่ของผู้ขอรับใบอนุญาตและบริษัทใหญ่ของบริษัทใหญ่ของผู้รับใบอนุญาตเป็นทอดๆ (ถ้ามี) รวมถึงลักษณะทางธุรกิจของนิติบุคคลที่เป็นบริษัทย่อยของผู้ขอรับใบอนุญาต หรือสัดส่วนการถือหุ้นทั้งในส่วนที่มีสิทธิออกเสียงและไม่มีสิทธิออกเสียง หรือลักษณะความสัมพันธ์ที่บ่งบอกความเป็นบริษัทย่อย หรือระดับของอำนาจควบคุมโดยการแต่งตั้งกรรมการหรือมีพฤติกรรมการส่งบุคคลเข้าเป็นกรรมการ</p>

ข้าพเจ้าขอรับรองว่าข้อมูลดังกล่าวเป็นจริงทุกประการ ลงชื่อ.....

สำนักงาน กสทช. ๘๗ ซอยสายลม ถนนพหลโยธิน แขวงสามเสนใน เขตพญาไท กรุงเทพฯ ๑๐๔๐๐ โทร. ๐ ๒๒๕๑ ๐๑๕๑-๖๐ โทรสาร ๐ ๒๒๗๙ ๑๒๔๔ www.nbtc.go.th



**แบบรายงานการถือครองหุ้นและการมีอำนาจควบคุม
การอนุญาตให้ใช้คลื่นความถี่ในกิจการกระจายเสียงหรือกิจการโทรทัศน์เพื่อประกอบกิจการทางธุรกิจ**

	ชื่อ [ชื่อนิติบุคคลที่เป็นบริษัทใหญ่ตาม คำนิยามบริษัทใหญ่]	ลักษณะของประเภทธุรกิจ [คำอธิบายลักษณะของ กิจการ]	สัดส่วนการถือหุ้นที่มีสิทธิออกเสียง [% (ทศนิยม ๒ ตำแหน่ง)] หรือความสัมพันธ์	การแสดงการมีอำนาจควบคุมนิติบุคคล (กรุณาทำเครื่องหมาย ✓ ในช่องที่เข้าข่าย)	
				ส่งบุคคลเข้าเป็น กรรมการฯ	มีพฤติกรรมในการส่ง บุคคลเข้าเป็นกรรมการฯ
๓.๓.๑					
๓.๓.๒					
๓.๓.๓					
๓.๓.๔					
๓.๓.๕					
๓.๓.๖					
๓.๓.๗					
๓.๓.๘					
๓.๓.๙					
๓.๓.๑๐					

[กรุณาระบุรายละเอียดให้ครบถ้วน โดยสามารถเพิ่มบรรทัดเพื่อกรอกรายละเอียดได้]

ข้าพเจ้าขอรับรองว่าข้อมูลดังกล่าวเป็นจริงทุกประการ ลงชื่อ.....

สำนักงาน กสทช. ๘๗ ซอยสายลม ถนนพหลโยธิน แขวงสามเสนใน เขตพญาไท กรุงเทพฯ ๑๐๔๐๐ โทร. ๐ ๒๒๕๑ ๐๑๕๑-๖๐ โทรสาร ๐ ๒๒๗๙ ๑๒๔๔ www.nbt.go.th



แบบรายงานการถือครองหุ้นและการมีอำนาจควบคุม
การอนุญาตให้ใช้คลื่นความถี่ในกิจการกระจายเสียงหรือกิจการโทรทัศน์เพื่อประกอบกิจการทางธุรกิจ

๓.๔ บริษัทร่วมของผู้ขอรับใบอนุญาต

อาศัยตามคำนิยาม“บริษัทร่วม” ตามภาคผนวก ข การพิจารณาผู้ที่มีผลประโยชน์ร่วมกัน แนบท้ายประกาศคณะกรรมการกิจการกระจายเสียง กิจการโทรทัศน์ และกิจการโทรคมนาคมแห่งชาติ เรื่อง หลักเกณฑ์และวิธีการคัดเลือกให้ใช้คลื่นความถี่ในกิจการกระจายเสียงหรือกิจการโทรทัศน์ เพื่อประกอบกิจการทางธุรกิจ พ.ศ. ๒๕๕๖

คำอธิบาย

บริษัทร่วม หมายความว่า บริษัทผู้ขอรับใบอนุญาตหรือบริษัทย่อยมีอำนาจในการมีส่วนร่วมตัดสินใจเกี่ยวกับนโยบายทางการเงินและการดำเนินงานของบริษัท แต่ไม่ถึงระดับที่จะมีอำนาจควบคุมนโยบายดังกล่าว และไม่ถือเป็นบริษัทย่อยหรือกิจการร่วมค้า

ในกรณีที่ผู้ขอรับใบอนุญาตหรือบริษัทย่อยถือหุ้นไม่ว่าโดยตรงหรือโดยอ้อมรวมกันตั้งแต่ร้อยละสิบแต่ไม่เกินร้อยละห้าสิบของจำนวนสิทธิออกเสียงทั้งหมดของบริษัท ให้สันนิษฐานไว้ก่อนว่าผู้ขอรับใบอนุญาตหรือบริษัทย่อยมีอำนาจในการมีส่วนร่วมตัดสินใจตามวรรคหนึ่ง เว้นแต่จะพิสูจน์ให้เห็นเป็นอย่างอื่น

การแสดงผล ให้ผู้ขอรับใบอนุญาตชี้แจงรายละเอียดเกี่ยวกับบริษัทร่วมของผู้ขอรับใบอนุญาต ได้แก่ ลักษณะทางธุรกิจของนิติบุคคลที่เป็นบริษัทร่วมของผู้ขอรับใบอนุญาต สัดส่วนการถือหุ้น ลักษณะความสัมพันธ์ที่บ่งบอกความเป็นบริษัทร่วม รวมถึงการแสดงรายละเอียดการมีอำนาจในการมีส่วนร่วมตัดสินใจเกี่ยวกับนโยบายทางการเงินและการดำเนินการ

ข้าพเจ้าขอรับรองว่าข้อมูลดังกล่าวเป็นจริงทุกประการ ลงชื่อ.....

สำนักงาน กสทช. ๘๗ ซอยสายลม ถนนพหลโยธิน แขวงสามเสนใน เขตพญาไท กรุงเทพฯ ๑๐๔๐๐ โทร. ๐ ๒๒๕๑ ๐๑๕๑-๖๐ โทรสาร ๐ ๒๒๗๙ ๑๒๔๔ www.nbt.go.th



แบบรายงานการถือครองหุ้นและการมีอำนาจควบคุม
การอนุญาตให้ใช้คลื่นความถี่ในกิจการกระจายเสียงหรือกิจการโทรทัศน์เพื่อประกอบกิจการทางธุรกิจ

	ชื่อ [ชื่อเต็มตามที่ระบุไว้ในเอกสาร ประกอบ]	ลักษณะของประเภทธุรกิจ [คำอธิบายลักษณะของ กิจการ]	สัดส่วนการถือหุ้นที่มีสิทธิออกเสียง [% (ทศนิยม ๒ ตำแหน่ง)] หรือความสัมพันธ์	การแสดงการมีอำนาจควบคุมนิติบุคคล (กรุณาทำเครื่องหมาย ✓ ในช่องที่เข้าข่าย)	
				ส่งบุคคลเข้าเป็น กรรมการฯ	มีพฤติกรรมในการส่ง บุคคลเข้าเป็น กรรมการฯ
๓.๔.๑					
๓.๔.๒					
๓.๔.๓					
[กรุณาระบุรายละเอียดให้ครบถ้วน โดยสามารถเพิ่มบรรทัดเพื่อกรอกรายละเอียดได้]					

ข้าพเจ้าขอรับรองว่าข้อมูลดังกล่าวเป็นจริงทุกประการ ลงชื่อ.....

สำนักงาน กสทช. ๘๗ ซอยสายลม ถนนพหลโยธิน แขวงสามเสนใน เขตพญาไท กรุงเทพฯ ๑๐๔๐๐ โทร. ๐ ๒๒๕๑ ๐๑๕๑-๖๐ โทรสาร ๐ ๒๒๗๙ ๑๒๔๔ www.nbtc.go.th



แบบรายงานการถือครองหุ้นและการมีอำนาจควบคุม
การอนุญาตให้ใช้คลื่นความถี่ในกิจการกระจายเสียงหรือกิจการโทรทัศน์เพื่อประกอบกิจการทางธุรกิจ

๓.๕ ผู้ที่เกี่ยวข้องกัน

อาศัยตามคำนิยาม “ผู้ที่เกี่ยวข้องกัน” ตามภาคผนวก ข แบบทำยประกาศคณะกรรมการกิจการกระจายเสียง กิจการโทรทัศน์ และกิจการโทรคมนาคมแห่งชาติ เรื่อง หลักเกณฑ์และวิธีการคัดเลือก ให้ใช้คลื่นความถี่ในกิจการกระจายเสียงหรือกิจการโทรทัศน์ เพื่อประกอบกิจการทางธุรกิจ พ.ศ. ๒๕๕๖

คำอธิบาย

“ผู้ที่เกี่ยวข้องกัน” หมายความว่า ผู้ขอรับใบอนุญาตที่มีความเกี่ยวข้องกันไม่ว่าจะทางตรงหรือทางอ้อมกับผู้ขอรับใบอนุญาตรายอื่น ในคราวการประมูลเดียวกัน โดยมีผู้ถือหุ้นรายใหญ่ หรือผู้มีอำนาจควบคุมเป็นบุคคลดังต่อไปนี้ของผู้ขอรับใบอนุญาตรายอื่น

- (ก) ผู้บริหาร
- (ข) ผู้ถือหุ้นรายใหญ่
- (ค) ผู้มีอำนาจควบคุม
- (ง) บุคคลที่จะได้รับการเสนอให้เป็นผู้บริหารหรือผู้มีอำนาจควบคุม
- (จ) ผู้ที่เกี่ยวข้องและญาติสนิทของบุคคลตาม (ก) ถึง (ง)

ทั้งนี้ รวมถึงบุคคลใดๆ ที่โดยพฤติการณ์บ่งชี้ได้ว่าเป็นผู้ทำการแทนหรืออยู่ภายใต้อิทธิพลของผู้ขอรับใบอนุญาตดังกล่าวข้างต้นต่อการตัดสินใจ การกำหนดนโยบาย การจัดการ หรือ การดำเนินงานอย่างมีนัยสำคัญ หรือบุคคลอื่นที่คณะกรรมการเห็นว่ามีความสัมพันธ์กัน

คำว่า “ผู้ถือหุ้นรายใหญ่” หมายความว่า ผู้ถือหุ้นในผู้ขอรับใบอนุญาตเกินกว่าร้อยละสิบของจำนวนหุ้นที่มีสิทธิออกเสียงทั้งหมดของผู้ขอรับใบอนุญาตนั้น การถือหุ้นดังกล่าวให้นับรวมหุ้นที่ถือโดยผู้ที่เกี่ยวข้องด้วย

คำว่า “ผู้เกี่ยวข้อง” หมายความว่า บุคคลหรือนิติบุคคลที่เกี่ยวข้องกับผู้ขอรับใบอนุญาต ในลักษณะใดลักษณะหนึ่ง ดังนี้

- (๑) คู่สมรสของผู้ถือหุ้นดังกล่าว
- (๒) บุตรที่ยังไม่บรรลุนิติภาวะของผู้ถือหุ้นดังกล่าว
- (๓) ห้างหุ้นส่วนสามัญที่ผู้ถือหุ้นดังกล่าวหรือบุคคลตาม (๑) หรือ (๒) เป็นหุ้นส่วน



แบบรายงานการถือครองหุ้นและการมีอำนาจควบคุม
การอนุญาตให้ใช้คลื่นความถี่ในกิจการกระจายเสียงหรือกิจการโทรทัศน์เพื่อประกอบกิจการทางธุรกิจ

(๔) ห้างหุ้นส่วนจำกัดที่ผู้ถือหุ้นดังกล่าวหรือบุคคลตาม (๑) หรือ (๒) เป็นหุ้นส่วน จำพวกไม่จำกัดความรับผิดหรือเป็นหุ้นส่วนจำพวกจำกัดความรับผิดที่มีหุ้นรวมกันเกินกว่าร้อยละสามสิบของจำนวนหุ้นทั้งหมดของห้างหุ้นส่วนจำกัด

(๕) บริษัทจำกัดหรือบริษัทมหาชนจำกัดที่ผู้ถือหุ้นดังกล่าว หรือบุคคลตาม (๑) หรือ (๒) หรือห้างหุ้นส่วนตาม (๓) หรือ (๔) ถือหุ้นรวมกันเกินกว่าร้อยละสามสิบของจำนวนหุ้นที่จำหน่ายได้แล้วทั้งหมดของบริษัทนั้น

(๖) บริษัทจำกัดหรือบริษัทมหาชนจำกัดที่ผู้ถือหุ้นดังกล่าว หรือบุคคลตาม (๑) หรือ (๒) หรือห้างหุ้นส่วนตาม (๓) หรือ (๔) หรือบริษัทตาม (๕) ถือหุ้นรวมกันเกินกว่าร้อยละสามสิบของจำนวนหุ้นที่จำหน่ายได้แล้วทั้งหมดของบริษัทนั้น

(๗) นิติบุคคลที่ผู้ถือหุ้นดังกล่าวสามารถมีอำนาจในการจัดการในฐานะเป็นผู้แทนนิติบุคคล

และคำว่า “ญาติสนิท” หมายความว่า บุคคลที่มีความสัมพันธ์ทางสายโลหิต หรือโดยการจดทะเบียนตามกฎหมาย ดังนี้ บิดา มารดา คู่สมรส พี่น้อง และบุตร รวมทั้งคู่สมรสของบุตร

ข้าพเจ้าขอรับรองว่าข้อมูลดังกล่าวเป็นจริงทุกประการ ลงชื่อ.....

สำนักงาน กสทช. ๘๗ ซอยสายลม ถนนพหลโยธิน แขวงสามเสนใน เขตพญาไท กรุงเทพฯ ๑๐๔๐๐ โทร. ๐ ๒๒๕๑ ๐๑๕๑-๖๐ โทรสาร ๐ ๒๒๗๙ ๑๒๔๔ www.nbt.go.th



แบบรายงานการถือครองหุ้นและการมีอำนาจควบคุม
การอนุญาตให้ใช้คลื่นความถี่ในกิจการกระจายเสียงหรือกิจการโทรทัศน์เพื่อประกอบกิจการทางธุรกิจ

๓.๕.๑	ผู้ขอรับใบอนุญาตถือครองหุ้นโดยตรงในนิติบุคคลที่เป็นบริษัทมหาชนจำกัดและบริษัทจำกัด	
แสดงรายชื่อนิติบุคคลที่ผู้ขอรับใบอนุญาตถือหุ้น		
แสดงรายชื่อนิติบุคคลที่ ผู้ขอรับใบอนุญาตถือหุ้น	สัดส่วนการถือครองหุ้นต่อจำนวนหุ้นทั้งหมด (%) นับรวมจำนวนหุ้นที่ถือโดยผู้ที่เกี่ยวข้องด้วย (แสดงทุกกรณีที่ผู้ขอรับใบอนุญาตถือหุ้น)	สัดส่วนการมีสิทธิออกเสียงต่อสิทธิออกเสียงทั้งหมด (%) (แสดงเฉพาะกรณีที่ผู้ขอรับใบอนุญาตถือหุ้นและมีสิทธิออก เสียงตั้งแต่ ๕๐% ขึ้นไปของสิทธิออกเสียงทั้งหมด)
[กรุณาระบุรายละเอียดให้ครบถ้วน โดยสามารถเพิ่มบรรทัดเพื่อกรอกรายละเอียดได้]		

ข้าพเจ้าขอรับรองว่าข้อมูลดังกล่าวเป็นจริงทุกประการ ลงชื่อ.....

สำนักงาน กสทช. ๘๗ ซอยสายลม ถนนพหลโยธิน แขวงสามเสนใน เขตพญาไท กรุงเทพฯ ๑๐๔๐๐ โทร. ๐ ๒๒๕๑ ๐๑๕๑-๖๐ โทรสาร ๐ ๒๒๗๙ ๑๒๔๔ www.nbtc.go.th



**แบบรายงานการถือครองหุ้นและการมีอำนาจควบคุม
การอนุญาตให้ใช้คลื่นความถี่ในกิจการกระจายเสียงหรือกิจการโทรทัศน์เพื่อประกอบกิจการทางธุรกิจ**

๓.๕.๒	ผู้ขอรับใบอนุญาตถือครองหุ้นโดยทางอ้อมในนิติบุคคลที่เป็นบริษัทมหาชนจำกัดและบริษัทจำกัด				
แสดงรายชื่อนิติบุคคลที่ผู้ขอรับใบอนุญาตถือหุ้น ตั้งแต่ ๕๐% ขึ้นไปของจำนวนหุ้นทั้งหมด (ลำดับที่ ๑)		แสดงรายชื่อนิติบุคคลที่นิติบุคคลลำดับที่ ๑ ถือหุ้น ตั้งแต่ ๕๐% ขึ้นไปของจำนวนหุ้นทั้งหมด (ลำดับที่ ๒)		แสดงรายชื่อนิติบุคคลที่นิติบุคคลลำดับที่ ๒ ถือหุ้นตั้งแต่ ๕๐% ขึ้นไปของจำนวนหุ้นทั้งหมด (ลำดับที่ ๓)	
ชื่อนิติบุคคล	สัดส่วนการถือหุ้น (%) (ให้นับรวมจำนวนหุ้นที่ถือ โดยผู้ที่เกี่ยวข้อง)	ชื่อนิติบุคคล	สัดส่วนการถือหุ้น (%) (ให้นับรวมจำนวนหุ้นที่ถือ โดยผู้ที่เกี่ยวข้อง)	ชื่อนิติบุคคล	สัดส่วนการถือหุ้น (%) (ให้นับรวมจำนวนหุ้นที่ถือ โดยผู้ที่เกี่ยวข้อง)
๑.		๑.		๑.	
				๒.	
		๒.		๑.	
				๒.	
๒.		๑.		๑.	
				๒.	
		๒.		๑.	
				๒.	

[กรุณาระบุรายละเอียดให้ครบถ้วน โดยสามารถเพิ่มบรรทัดเพื่อกรอกรายละเอียดได้]

หมายเหตุ ในกรณีที่ผู้ขอรับใบอนุญาตมีการถือหุ้นผ่านนิติบุคคลอื่นที่ถูกถือหุ้นต่อกันเป็นทอดๆ มากกว่าลำดับที่ ๓ ให้แสดงรายละเอียดของลำดับถัด ๆ ไป จนกระทั่งถึงลำดับสุดท้ายที่แสดงถึงการถือหุ้นของนิติบุคคลใดๆ ในลำดับก่อนหน้าตั้งแต่ ๕๐% ขึ้นไป

ข้าพเจ้าขอรับรองว่าข้อมูลดังกล่าวเป็นจริงทุกประการ ลงชื่อ.....

สำนักงาน กสทช. ๘๗ ซอยสายลม ถนนพหลโยธิน แขวงสามเสนใน เขตพญาไท กรุงเทพฯ ๑๐๔๐๐ โทร. ๐ ๒๒๕๑ ๐๑๕๑-๖๐ โทรสาร ๐ ๒๒๗๙ ๑๒๔๔ www.nbtc.go.th



แบบรายงานการถือครองหุ้นและการมีอำนาจควบคุม
การอนุญาตให้ใช้คลื่นความถี่ในกิจการกระจายเสียงหรือกิจการโทรทัศน์เพื่อประกอบกิจการทางธุรกิจ

๓.๕.๓	ผู้ขอรับใบอนุญาตถือหุ้นและมีสิทธิออกเสียงโดยทางอ้อมในนิติบุคคลที่เป็นบริษัทมหาชนจำกัดและบริษัทจำกัด				
แสดงรายชื่อนิติบุคคลที่ผู้ขอรับใบอนุญาตถือหุ้นและมีสิทธิออกเสียงตั้งแต่ ๕๐% ขึ้นไปของสิทธิออกเสียงทั้งหมด (ลำดับที่ ๑)		แสดงรายชื่อนิติบุคคลที่นิติบุคคลลำดับที่ ๑ ถือหุ้นและมีสิทธิออกเสียงตั้งแต่ ๕๐% ขึ้นไปของสิทธิออกเสียงทั้งหมด (ลำดับที่ ๒)		แสดงรายชื่อนิติบุคคลที่นิติบุคคลลำดับที่ ๒ ถือหุ้นและมีสิทธิออกเสียงตั้งแต่ ๕๐% ขึ้นไปของสิทธิออกเสียงทั้งหมด (ลำดับที่ ๓)	
ชื่อนิติบุคคล	สัดส่วนการมีสิทธิออกเสียงต่อสิทธิออกเสียงทั้งหมด (%)	ชื่อนิติบุคคล	สัดส่วนการมีสิทธิออกเสียงต่อสิทธิออกเสียงทั้งหมด (%)	ชื่อนิติบุคคล	สัดส่วนการมีสิทธิออกเสียงต่อสิทธิออกเสียงทั้งหมด (%)
๑.		๑.		๑.	
				๒.	
		๒.		๑.	
				๒.	
๒.		๑.		๑.	
				๒.	
		๒.		๑.	
				๒.	

[กรุณาระบุรายละเอียดให้ครบถ้วน โดยสามารถเพิ่มบรรทัดเพื่อกรอกรายละเอียดได้]

หมายเหตุ ในกรณีที่ผู้ขอรับใบอนุญาตมีการถือหุ้นและมีสิทธิออกเสียงผ่านนิติบุคคลอื่นที่ถูกถือหุ้นต่อกันเป็นทอดๆ มากกว่าลำดับที่ ๓ ให้แสดงรายละเอียดของลำดับถัดๆ ไปจนกระทั่งถึงลำดับสุดท้ายที่มีการถือหุ้นและมีสิทธิออกเสียงของนิติบุคคลใดๆ ในลำดับก่อนหน้าตั้งแต่ ๕๐% ขึ้นไป

ข้าพเจ้าขอรับรองว่าข้อมูลดังกล่าวเป็นจริงทุกประการ ลงชื่อ.....

สำนักงาน กสทช. ๘๗ ซอยสายลม ถนนพหลโยธิน แขวงสามเสนใน เขตพญาไท กรุงเทพฯ ๑๐๔๐๐ โทร. ๐ ๒๒๕๑ ๐๑๕๑-๖๐ โทรสาร ๐ ๒๒๗๙ ๑๒๔๔ www.nbtc.go.th



แบบรายงานการถือครองหุ้นและการมีอำนาจควบคุม
การอนุญาตให้ใช้คลื่นความถี่ในกิจการกระจายเสียงหรือกิจการโทรทัศน์เพื่อประกอบกิจการทางธุรกิจ

๓.๕.๔	ผู้ขอรับใบอนุญาตส่งบุคคลหรือมีพฤติกรรมในการส่งบุคคลเข้าเป็นกรรมการในจำนวนที่มีนัยสำคัญเพื่อควบคุมการบริหารงานหรือการดำเนินงานของนิติบุคคลที่เป็นบริษัทมหาชนจำกัดและบริษัทจำกัด	
แสดงรายชื่อนิติบุคคลที่ผู้ขอรับใบอนุญาตส่งบุคคลหรือมีพฤติกรรมในการส่งบุคคลเข้าเป็นกรรมการในจำนวนที่มีนัยสำคัญเพื่อควบคุมการบริหารงานหรือการดำเนินงานของนิติบุคคลที่เป็นบริษัทมหาชนจำกัดและบริษัทจำกัด		
ชื่อนิติบุคคล	ชื่อบุคคล	ลักษณะการควบคุมการบริหารงานหรือการดำเนินงานของบุคคล
[กรุณาระบุรายละเอียดให้ครบถ้วน โดยสามารถเพิ่มบรรทัดเพื่อกรอกรายละเอียดได้]		



**แบบรายงานการถือครองหุ้นและการมีอำนาจควบคุม
การอนุญาตให้ใช้คลื่นความถี่ในกิจการกระจายเสียงหรือกิจการโทรทัศน์เพื่อประกอบกิจการทางธุรกิจ**

๓.๕.๕		ผู้ขอรับใบอนุญาตส่งบุคคลหรือมีพฤติกรรมในการส่งบุคคลเข้าเป็นกรรมการในจำนวนที่มีนัยสำคัญเพื่อควบคุมการบริหารงานหรือการดำเนินงานของนิติบุคคลที่เป็นบริษัทมหาชนจำกัดและบริษัทจำกัด						
แสดงรายชื่อนิติบุคคลที่ผู้ขอรับใบอนุญาตถือหุ้นและผู้ขอรับใบอนุญาตส่งบุคคลหรือมีพฤติกรรมในการส่งบุคคลเข้าเป็นกรรมการในจำนวนที่มีนัยสำคัญเพื่อควบคุมการบริหารงานหรือการดำเนินงานของนิติบุคคล (ลำดับที่ ๑)			แสดงรายชื่อนิติบุคคลที่นิติบุคคลลำดับที่ ๑ ถือหุ้น และนิติบุคคลลำดับที่ ๑ ส่งบุคคลหรือมีพฤติกรรมในการส่งบุคคลเข้าเป็นกรรมการในจำนวนที่มีนัยสำคัญเพื่อควบคุมการบริหารงานหรือการดำเนินงานของนิติบุคคล (ลำดับที่ ๒)			แสดงรายชื่อนิติบุคคลที่นิติบุคคลลำดับที่ ๒ ถือหุ้น และนิติบุคคลลำดับที่ ๒ ส่งบุคคลหรือมีพฤติกรรมในการส่งบุคคลเข้าเป็นกรรมการในจำนวนที่มีนัยสำคัญเพื่อควบคุมการบริหารงานหรือการดำเนินงานของนิติบุคคล (ลำดับที่ ๓)		
ชื่อนิติบุคคล	ชื่อบุคคล	ตำแหน่ง/ พฤติกรรม	ชื่อนิติบุคคล	ชื่อบุคคล	ตำแหน่ง/ พฤติกรรม	ชื่อนิติบุคคล	ชื่อบุคคล	ตำแหน่ง/ พฤติกรรม
๑.			๑.			๑.		
						๒.		
			๒.			๑.		
						๒.		
[กรุณาระบุรายละเอียดให้ครบถ้วน โดยสามารถเพิ่มบรรทัดเพื่อกรอกรายละเอียดได้]								

หมายเหตุ ในกรณีที่ผู้ขอรับใบอนุญาตมีการถือหุ้นผ่านนิติบุคคลอื่นที่ถูกถือหุ้นต่อกันเป็นทอดๆ มากกว่าลำดับที่ ๓ ให้แสดงรายละเอียดของลำดับถัดๆ ไปจนกระทั่งถึงลำดับสุดท้าย

ข้าพเจ้าขอรับรองว่าข้อมูลดังกล่าวเป็นจริงทุกประการ ลงชื่อ.....

สำนักงาน กสทช. ๘๗ ซอยสายลม ถนนพหลโยธิน แขวงสามเสนใน เขตพญาไท กรุงเทพฯ ๑๐๔๐๐ โทร. ๐ ๒๒๕๑ ๐๑๕๑-๖๐ โทรสาร ๐ ๒๒๗๙ ๑๒๔๔ www.nbtc.go.th



แบบรายงานการถือครองหุ้นและการมีอำนาจควบคุม
การอนุญาตให้ใช้คลื่นความถี่ในกิจการกระจายเสียงหรือกิจการโทรทัศน์เพื่อประกอบกิจการทางธุรกิจ

๓.๕.๖	ผู้มีอำนาจควบคุมของผู้ขอรับใบอนุญาตถือครองหุ้นในนิติบุคคลที่เป็นบริษัทมหาชนจำกัดและบริษัทจำกัด อาศัยตามคำนิยาม “ผู้มีอำนาจควบคุม” ตามภาคผนวก ข แนบท้ายประกาศคณะกรรมการกิจการกระจายเสียง กิจการโทรทัศน์ และกิจการโทรคมนาคมแห่งชาติ เรื่อง หลักเกณฑ์และวิธีการคัดเลือกให้ใช้คลื่นความถี่ในกิจการกระจายเสียงหรือกิจการโทรทัศน์ เพื่อประกอบกิจการทางธุรกิจ พ.ศ. ๒๕๕๖
แสดงรายชื่อผู้มีอำนาจควบคุมของผู้ขอรับใบอนุญาต	คำอธิบายลักษณะของผู้มีอำนาจควบคุมของผู้ขอรับใบอนุญาต (นิยาม “ผู้มีอำนาจควบคุม” ตามภาคผนวก ข แนบท้ายประกาศคณะกรรมการกิจการกระจายเสียง กิจการโทรทัศน์ และกิจการโทรคมนาคมแห่งชาติ เรื่อง หลักเกณฑ์และวิธีการคัดเลือกให้ใช้คลื่นความถี่ในกิจการกระจายเสียงหรือกิจการโทรทัศน์ เพื่อประกอบกิจการทางธุรกิจ พ.ศ. ๒๕๕๖)
๑) ๒) ๓) ๔) [กรุณาระบุรายชื่อให้ครบถ้วน โดยสามารถเพิ่มบรรทัดเพื่อกรอกรายละเอียด]	๑. บุคคลที่มีสิทธิออกเสียงไม่ว่าโดยทางตรงหรือทางอ้อมตั้งแต่ ๒๕% ขึ้นไปของจำนวนหุ้นที่มีสิทธิออกเสียงทั้งหมดของผู้ขอรับใบอนุญาต

ข้าพเจ้าขอรับรองว่าข้อมูลดังกล่าวเป็นจริงทุกประการ ลงชื่อ.....

สำนักงาน กสทช. ๘๗ ซอยสายลม ถนนพหลโยธิน แขวงสามเสนใน เขตพญาไท กรุงเทพฯ ๑๐๔๐๐ โทร. ๐ ๒๒๕๑ ๐๑๕๑-๖๐ โทรสาร ๐ ๒๒๗๙ ๑๒๔๔ www.nbtc.go.th



แบบรายงานการถือครองหุ้นและการมีอำนาจควบคุม
การอนุญาตให้ใช้คลื่นความถี่ในกิจการกระจายเสียงหรือกิจการโทรทัศน์เพื่อประกอบกิจการทางธุรกิจ

แสดงรายชื่อผู้มีอำนาจควบคุมของผู้ขอรับใบอนุญาต	คำอธิบายลักษณะของผู้มีอำนาจควบคุมของผู้ขอรับใบอนุญาต (นิยาม “ผู้มีอำนาจควบคุม” ตามภาคผนวก ข แนบท้ายประกาศคณะกรรมการกิจการกระจายเสียง กิจการโทรทัศน์ และกิจการโทรคมนาคมแห่งชาติ เรื่อง หลักเกณฑ์และวิธีการคัดเลือกให้ใช้คลื่นความถี่ในกิจการกระจายเสียงหรือกิจการโทรทัศน์ เพื่อประกอบกิจการทางธุรกิจ พ.ศ. ๒๕๕๖)
๑) ๒) ๓) ๔) [กรุณาระบุรายชื่อให้ครบถ้วน โดยสามารถเพิ่มบรรทัดเพื่อกรอกรายละเอียด]	๒. บุคคลที่ตามพฤติการณ์สามารถควบคุมผู้ซึ่งรับผิดชอบในการกำหนดนโยบายผู้บริหารการจัดการหรือการดำเนินงานของผู้ขอรับใบอนุญาตให้ปฏิบัติตามคำสั่งของตนในการกำหนดนโยบายการจัดการหรือการดำเนินงานของผู้ขอรับใบอนุญาต
๑) ๒) ๓) ๔) [กรุณาระบุรายชื่อให้ครบถ้วน โดยสามารถเพิ่มบรรทัดเพื่อกรอกรายละเอียด]	๓. บุคคลที่ตามพฤติการณ์มีการดำเนินงานในผู้ขอรับใบอนุญาตหรือมีความรับผิดชอบในการดำเนินงานของผู้ขอรับใบอนุญาตเยี่ยงผู้บริหาร รวมทั้งบุคคลที่มีตำแหน่งซึ่งมีอำนาจหน้าที่เช่นเดียวกับบุคคลดังกล่าวของ ผู้ขอรับใบอนุญาต

ข้าพเจ้าขอรับรองว่าข้อมูลดังกล่าวเป็นจริงทุกประการ ลงชื่อ.....

สำนักงาน กสทช. ๘๗ ซอยสายลม ถนนพหลโยธิน แขวงสามเสนใน เขตพญาไท กรุงเทพฯ ๑๐๔๐๐ โทร. ๐ ๒๒๕๑ ๐๑๕๑-๖๐ โทรสาร ๐ ๒๒๗๙ ๑๒๔๔ www.nbtc.go.th



แบบรายงานการถือครองหุ้นและการมีอำนาจควบคุม
การอนุญาตให้ใช้คลื่นความถี่ในกิจการกระจายเสียงหรือกิจการโทรทัศน์เพื่อประกอบกิจการทางธุรกิจ

๓.๕.๗	ผู้มีอำนาจควบคุมของผู้ขอรับใบอนุญาต ส่งบุคคลหรือมีพฤติกรรมในการส่งบุคคลเข้าเป็นกรรมการในจำนวนที่มีนัยสำคัญเพื่อควบคุมการบริหารงานหรือการดำเนินงานของนิติบุคคลที่เป็นบริษัทมหาชนจำกัดและบริษัทจำกัด		
แสดงรายชื่อผู้มีอำนาจควบคุมของผู้ขอรับใบอนุญาต		แสดงรายชื่อนิติบุคคลที่ผู้มีอำนาจควบคุมฯ ส่งบุคคลหรือมีพฤติกรรมในการส่งบุคคลเข้าเป็นกรรมการในจำนวนที่มีนัยสำคัญเพื่อควบคุมการบริหารงานหรือการดำเนินงานของนิติบุคคล	
	ชื่อนิติบุคคล	ชื่อบุคคล	พฤติกรรมควบคุมการบริหารงานหรือการดำเนินงาน
๑.	๑.		
	๒.		
๒.	๑.		
	๒.		
๓.	๑.		
	๒.		
๔.	๑.		
	๒.		
๕.	๑.		
	๒.		
๖.	๑.		
	๒.		
[กรุณาระบุรายละเอียดให้ครบถ้วน โดยสามารถเพิ่มบรรทัดเพื่อกรอกรายละเอียดได้]			

ข้าพเจ้าขอรับรองว่าข้อมูลดังกล่าวเป็นจริงทุกประการ ลงชื่อ.....

สำนักงาน กสทช. ๘๗ ซอยสายลม ถนนพหลโยธิน แขวงสามเสนใน เขตพญาไท กรุงเทพฯ ๑๐๔๐๐ โทร. ๐ ๒๒๕๑ ๐๑๕๑-๖๐ โทรสาร ๐ ๒๒๗๙ ๑๒๔๔ www.nbtc.go.th



**แบบรายงานการถือครองหุ้นและการมีอำนาจควบคุม
การอนุญาตให้ใช้คลื่นความถี่ในกิจการกระจายเสียงหรือกิจการโทรทัศน์เพื่อประกอบกิจการทางธุรกิจ**

๓.๕.๘	ผู้มีอำนาจควบคุมของผู้ขอรับใบอนุญาต ส่งบุคคลหรือมีพฤติกรรมในการส่งบุคคลเข้าเป็นกรรมการในจำนวนที่มีนัยสำคัญเพื่อควบคุมการบริหารงานหรือการดำเนินงานของนิติบุคคลที่เป็นบริษัทมหาชนจำกัดและบริษัทจำกัด ที่ถูกถือหุ้นต่อกันในแต่ละทอดทุกทอดตลอดสาย								
แสดงรายชื่อผู้มีอำนาจควบคุมของผู้ขอรับใบอนุญาต	แสดงรายชื่อนิติบุคคลที่มีอำนาจควบคุมฯ ถือหุ้น และมีอำนาจควบคุมฯ ส่งบุคคลหรือมีพฤติกรรมในการส่งบุคคลเข้าเป็นกรรมการในจำนวนที่มีนัยสำคัญเพื่อควบคุมการบริหารงานหรือการดำเนินงานของนิติบุคคล (ลำดับที่ ๑)			แสดงรายชื่อนิติบุคคลที่นิติบุคคลลำดับที่ ๑ ถือหุ้น และนิติบุคคลลำดับที่ ๑ ส่งบุคคลหรือมีพฤติกรรมในการส่งบุคคลเข้าเป็นกรรมการในจำนวนที่มีนัยสำคัญเพื่อควบคุมการบริหารงานหรือการดำเนินงานของนิติบุคคล (ลำดับที่ ๒)			แสดงรายชื่อนิติบุคคลที่นิติบุคคลลำดับที่ ๒ ถือหุ้น และนิติบุคคลลำดับที่ ๒ ส่งบุคคลหรือมีพฤติกรรมในการส่งบุคคลเข้าเป็นกรรมการในจำนวนที่มีนัยสำคัญเพื่อควบคุมการบริหารงานหรือการดำเนินงานของนิติบุคคล (ลำดับที่ ๓)		
	ชื่อนิติบุคคล	ชื่อบุคคล	ตำแหน่ง/ พฤติกรรม	ชื่อนิติบุคคล	ชื่อบุคคล	ตำแหน่ง/ พฤติกรรม	ชื่อนิติบุคคล	ชื่อบุคคล	ตำแหน่ง/ พฤติกรรม
๑.	๑.			๑.			๑.		
				๒.			๒.		
	๒.			๑.			๑.		
				๒.			๒.		
				๑.			๑.		
				๒.			๒.		
[กรุณาระบุรายละเอียดให้ครบถ้วน โดยสามารถเพิ่มบรรทัดเพื่อกรอกรายละเอียดได้]									

หมายเหตุ ในกรณีที่ผู้ขอรับใบอนุญาตมีการถือหุ้นผ่านนิติบุคคลอื่นที่ถูกถือหุ้นต่อกันเป็นทอดๆ มากกว่าลำดับที่ ๓ ให้แสดงรายละเอียดของลำดับถัดๆ ไป จนกระทั่งถึงลำดับสุดท้าย

ข้าพเจ้าขอรับรองว่าข้อมูลดังกล่าวเป็นจริงทุกประการ ลงชื่อ.....

สำนักงาน กสทช. ๘๗ ซอยสายลม ถนนพหลโยธิน แขวงสามเสนใน เขตพญาไท กรุงเทพฯ ๑๐๔๐๐ โทร. ๐ ๒๒๕๑ ๐๑๕๑-๖๐ โทรสาร ๐ ๒๒๗๙ ๑๒๔๔ www.nbtc.go.th



แบบรายงานการถือครองหุ้นและการมีอำนาจควบคุม
การอนุญาตให้ใช้คลื่นความถี่ในกิจการกระจายเสียงหรือกิจการโทรทัศน์เพื่อประกอบกิจการทางธุรกิจ

๔. คำรับรองของผู้ขอรับใบอนุญาตในการยื่นแบบคำขอ

๔.๑ ข้าพเจ้าขอรับรองว่าได้อ่านและเข้าใจหลักเกณฑ์และวิธีการอนุญาตตามประกาศคณะกรรมการกิจการกระจายเสียง กิจการโทรทัศน์ และกิจการโทรคมนาคมแห่งชาติ เรื่อง หลักเกณฑ์ วิธีการและเงื่อนไขการประมูลคลื่นความถี่เพื่อให้บริการโทรทัศน์ในระบบดิจิทัล ประเภทบริการทางธุรกิจระดับชาติ พ.ศ. ๒๕๕๖ ประกาศคณะกรรมการกิจการกระจายเสียง กิจการโทรทัศน์ และกิจการโทรคมนาคมแห่งชาติ เรื่อง หลักเกณฑ์และวิธีการคัดเลือกให้ใช้คลื่นความถี่ในกิจการกระจายเสียงหรือกิจการโทรทัศน์ เพื่อประกอบกิจการทางธุรกิจ พ.ศ. ๒๕๕๖ และหลักเกณฑ์อื่นที่เกี่ยวข้อง หลักเกณฑ์และวิธีการคัดเลือกให้ใช้คลื่นความถี่ในกิจการกระจายเสียงหรือกิจการโทรทัศน์เพื่อประกอบกิจการทางธุรกิจ และหลักเกณฑ์อื่นที่เกี่ยวข้อง และยินยอมปฏิบัติตามข้อกำหนดทั้งหมดโดยไม่มีเงื่อนไขใด ๆ

๔.๒ ข้าพเจ้าขอรับรองว่าข้อมูลที่กรอกในแบบคำขอนี้และเอกสารหลักฐานประกอบการพิจารณาขอรับใบอนุญาตถูกต้องครบถ้วนและเป็นความจริงทุกประการ

๔.๓ กรณีปรากฏในภายหลังว่าข้าพเจ้าขาดคุณสมบัติข้อหนึ่งข้อใด หรือทำเอกสารเท็จ หรือให้ข้อมูลอันเป็นเท็จ เพื่อให้คณะกรรมการพิจารณาว่ามีคุณสมบัติเป็นผู้ขอรับใบอนุญาต ข้าพเจ้ายินยอมให้คณะกรรมการยกเลิกหรือเพิกถอนใบอนุญาตได้ทันที รวมทั้งข้าพเจ้ายอมรับว่าการกระทำดังกล่าวถือเป็นความผิดอาญาตามประมวลกฎหมายอาญาฐานแจ้งความเท็จหรือยื่นเอกสารเท็จต่อเจ้าพนักงาน

๔.๔ ข้าพเจ้ายอมรับว่าข้อมูลที่ปรากฏตามเอกสารฉบับนี้ จะนำมาใช้ประกอบการพิจารณาอนุญาตให้ใช้คลื่นความถี่เพื่อให้บริการโทรทัศน์ในระบบดิจิทัล ประเภทบริการทางธุรกิจระดับชาติเท่านั้น และสำนักงานสงวนสิทธิ์ในการที่จะนำส่งข้อมูลดังกล่าวให้แก่บุคคลที่สามที่ได้รับมอบหมายจากสำนักงานเพื่อดำเนินการประเมินผลข้อมูลอันเป็นไปตามประกาศคณะกรรมการกิจการกระจายเสียง กิจการโทรทัศน์ และกิจการโทรคมนาคมแห่งชาติว่าด้วยหลักเกณฑ์และวิธีการอนุญาตให้ใช้คลื่นความถี่ในกิจการกระจายเสียงและกิจการโทรทัศน์สำหรับการประกอบกิจการทางธุรกิจ และหลักเกณฑ์อื่นที่เกี่ยวข้อง

ลงชื่อ ผู้มีอำนาจกระทำการผูกพันนิติบุคคล (บุคคลที่ ๑)

(.....)

วัน/เดือน/ปี

ข้าพเจ้าขอรับรองว่าข้อมูลดังกล่าวเป็นจริงทุกประการ ลงชื่อ.....

สำนักงาน กสทช. ๘๗ ซอยสายลม ถนนพหลโยธิน แขวงสามเสนใน เขตพญาไท กรุงเทพฯ ๑๐๔๐๐ โทร. ๐ ๒๒๕๑ ๐๑๕๑-๖๐ โทรสาร ๐ ๒๒๗๙ ๑๒๔๔ www.nbtc.go.th



แบบรายงานการถือครองหุ้นและการมีอำนาจควบคุม
การอนุญาตให้ใช้คลื่นความถี่ในกิจการกระจายเสียงหรือกิจการโทรทัศน์เพื่อประกอบกิจการทางธุรกิจ

ลงชื่อ ผู้มีอำนาจกระทำการผูกพันนิติบุคคล (บุคคลที่ ๒)
(.....)

วัน/เดือน/ปี

ลงชื่อ ผู้มีอำนาจกระทำการผูกพันนิติบุคคล (บุคคลที่ ๓)
(.....)

วัน/เดือน/ปี

ประกาศคณะกรรมการกิจการกระจายเสียง กิจการโทรทัศน์ และกิจการโทรคมนาคมแห่งชาติ

เรื่อง หลักเกณฑ์และวิธีการอนุญาตให้ใช้คลื่นความถี่สำหรับการให้บริการโทรทัศน์ในระบบดิจิทัล

พ.ศ. ๒๕๕๖

โดยที่เป็นการสมควรกำหนดหลักเกณฑ์และวิธีการอนุญาตให้ใช้คลื่นความถี่สำหรับการให้บริการโทรทัศน์ในระบบดิจิทัล เพื่อให้ผู้ประสงค์จะใช้คลื่นความถี่เพื่อประกอบกิจการได้ทราบล่วงหน้าเกี่ยวกับคุณสมบัติของผู้ขอรับใบอนุญาต วิธีการขอรับใบอนุญาต หลักเกณฑ์ในการออกใบอนุญาต เอกสารหลักฐาน หรือข้อมูลที่ต้องใช้ในการอนุญาต วิธีการพิจารณาในการออกใบอนุญาต ระยะเวลาการพิจารณาอนุญาต และขอบเขตการอนุญาตให้ใช้คลื่นความถี่ดังกล่าว รวมทั้งเงื่อนไขอื่นที่จำเป็นสำหรับการใช้คลื่นความถี่เพื่อการให้บริการโทรทัศน์ในระบบดิจิทัล

อาศัยอำนาจตามความในมาตรา ๒๗ (๔) (๖) และ (๒๔) มาตรา ๓๗ และมาตรา ๔๑ แห่งพระราชบัญญัติองค์กรจัดสรรคลื่นความถี่และกำกับการประกอบกิจการวิทยุกระจายเสียง วิทยุโทรทัศน์ และกิจการโทรคมนาคม พ.ศ. ๒๕๕๓ อันเป็นกฎหมายที่มีบทบัญญัติบางประการเกี่ยวกับการจำกัดสิทธิและเสรีภาพของบุคคล ซึ่งมาตรา ๒๙ ประกอบกับมาตรา ๓๕ มาตรา ๓๖ มาตรา ๔๑ มาตรา ๔๓ มาตรา ๔๕ มาตรา ๔๖ มาตรา ๔๗ มาตรา ๖๑ และมาตรา ๖๔ ของรัฐธรรมนูญแห่งราชอาณาจักรไทย บัญญัติให้กระทำได้โดยอาศัยอำนาจตามบทบัญญัติแห่งกฎหมาย ประกอบกับมาตรา ๗ และมาตรา ๑๖ แห่งพระราชบัญญัติการประกอบกิจการกระจายเสียงและกิจการโทรทัศน์ พ.ศ. ๒๕๕๑ อันเป็นกฎหมายที่มีบทบัญญัติบางประการเกี่ยวกับการจำกัดสิทธิและเสรีภาพของบุคคล ซึ่งมาตรา ๒๙ ประกอบกับมาตรา ๓๒ มาตรา ๓๓ มาตรา ๓๕ มาตรา ๓๖ มาตรา ๔๑ มาตรา ๔๓ มาตรา ๔๕ มาตรา ๔๖ และมาตรา ๔๗ ของรัฐธรรมนูญแห่งราชอาณาจักรไทย บัญญัติให้กระทำได้โดยอาศัยอำนาจตามบทบัญญัติแห่งกฎหมาย คณะกรรมการกิจการกระจายเสียง กิจการโทรทัศน์ และกิจการโทรคมนาคมแห่งชาติ จึงกำหนดหลักเกณฑ์และวิธีการอนุญาตให้ใช้คลื่นความถี่สำหรับการให้บริการโทรทัศน์ในระบบดิจิทัล ดังนี้

ข้อ ๑ ประกาศนี้เรียกว่า “ประกาศคณะกรรมการกิจการกระจายเสียง กิจการโทรทัศน์ และกิจการโทรคมนาคมแห่งชาติ เรื่อง หลักเกณฑ์และวิธีการอนุญาตให้ใช้คลื่นความถี่สำหรับการให้บริการโทรทัศน์ในระบบดิจิทัล พ.ศ. ๒๕๕๖”

ข้อ ๒ ประกาศนี้ให้ใช้บังคับตั้งแต่วันถัดจากวันประกาศในราชกิจจานุเบกษาเป็นต้นไป

ข้อ ๓ บรรดาประกาศ ระเบียบ ข้อบังคับ และคำสั่งอื่นใดในส่วนที่มีกำหนดไว้แล้วในประกาศนี้ หรือซึ่งขัดหรือแย้งกับประกาศนี้ ให้ใช้ประกาศนี้แทน

ข้อ ๔ ในประกาศนี้

“แผนความถี่วิทยุ” หมายความว่า แผนความถี่วิทยุตามกฎหมายว่าด้วยองค์การจัดสรรคลื่นความถี่ และกำกับการประกอบกิจการวิทยุกระจายเสียง วิทยุโทรทัศน์ และกิจการโทรคมนาคม

“บริการโทรทัศน์ในระบบดิจิทัล” หมายความว่า การให้บริการโทรทัศน์ภาคพื้นดินในระบบดิจิทัล

“ผู้ขอรับใบอนุญาต” หมายความว่า ผู้ยื่นคำขอรับใบอนุญาตให้ใช้คลื่นความถี่สำหรับการให้บริการโทรทัศน์ในระบบดิจิทัล ตามประกาศนี้

“ผู้รับใบอนุญาต” หมายความว่า ผู้ได้รับใบอนุญาตให้ใช้คลื่นความถี่สำหรับการให้บริการโทรทัศน์ในระบบดิจิทัลจากคณะกรรมการกิจการกระจายเสียง กิจการโทรทัศน์ และกิจการโทรคมนาคมแห่งชาติ เพื่อประกอบกิจการตามขอบเขตที่ได้รับอนุญาต

“คณะกรรมการ” หมายความว่า คณะกรรมการกิจการกระจายเสียงและกิจการโทรทัศน์

“สำนักงาน กสทช.” หมายความว่า สำนักงานคณะกรรมการกิจการกระจายเสียง กิจการโทรทัศน์ และกิจการโทรคมนาคมแห่งชาติ

“พนักงานเจ้าหน้าที่” หมายความว่า ผู้ซึ่งคณะกรรมการแต่งตั้งให้ปฏิบัติการตามประกาศนี้

ข้อ ๕ คลื่นความถี่ที่คณะกรรมการจะอนุญาตให้ใช้ตามประกาศฉบับนี้ ให้เป็นไปตามแผนความถี่วิทยุสำหรับกิจการโทรทัศน์ภาคพื้นดินในระบบดิจิทัล

หมวด ๑

หลักเกณฑ์และวิธีการขอรับใบอนุญาต

ส่วนที่ ๑

การขอรับใบอนุญาต

ข้อ ๖ ผู้ขอรับใบอนุญาตจะต้องมีคุณสมบัติและไม่มีลักษณะต้องห้ามตามประเภทการให้บริการที่กำหนดในประกาศคณะกรรมการกิจการกระจายเสียง กิจการโทรทัศน์ และกิจการโทรคมนาคมแห่งชาติ ว่าด้วยหลักเกณฑ์และวิธีการอนุญาตการให้บริการกระจายเสียงหรือโทรทัศน์

ข้อ ๗ ผู้ขอรับใบอนุญาตที่ประสงค์จะขอใช้คลื่นความถี่ตามประกาศนี้ ให้ยื่นคำขอใช้คลื่นความถี่ต่อคณะกรรมการ โดยให้ใช้แบบคำขอรับใบอนุญาตประกอบกิจการกระจายเสียงหรือโทรทัศน์สำหรับให้บริการกระจายเสียงหรือโทรทัศน์ สำหรับกิจการที่ใช้คลื่นความถี่ ส่วนที่ ๑ ตามที่กำหนดแนบท้ายประกาศคณะกรรมการกิจการกระจายเสียง กิจการโทรทัศน์ และกิจการโทรคมนาคมแห่งชาติ ว่าด้วยหลักเกณฑ์และวิธีการอนุญาตการให้บริการกระจายเสียงหรือโทรทัศน์ โดยอนุโลม และต้องมีรายละเอียด ข้อมูลเอกสารหลักฐานเพิ่มเติมที่สะท้อนถึงวัตถุประสงค์ของการใช้คลื่นความถี่เพื่อให้บริการในแต่ละประเภทบริการ รวมถึงการใช้คลื่นความถี่เพื่อประโยชน์สาธารณะด้วย และข้อมูลอื่นใดตามที่คณะกรรมการกำหนดภายในระยะเวลาที่กำหนด

ข้อ ๘ ผู้ขอรับใบอนุญาตต้องชำระค่าธรรมเนียมพิจารณาคำขอตามตารางแนบท้ายภาคผนวก ๓ ของประกาศคณะกรรมการกิจการกระจายเสียง กิจการโทรทัศน์ และกิจการโทรคมนาคมแห่งชาติ ว่าด้วยหลักเกณฑ์และวิธีการอนุญาตการให้บริการกระจายเสียงหรือโทรทัศน์ ให้แล้วเสร็จภายในวันที่ยื่นคำขอ หรือตามที่คณะกรรมการประกาศกำหนด

การชำระค่าธรรมเนียมพิจารณาคำขอตามวรรคหนึ่งให้ถือเป็นการชำระค่าธรรมเนียมพิจารณา คำขอตามประกาศคณะกรรมการกิจการกระจายเสียง กิจการโทรทัศน์ และกิจการโทรคมนาคมแห่งชาติ ว่าด้วยหลักเกณฑ์และวิธีการอนุญาตการให้บริการกระจายเสียงหรือโทรทัศน์แล้ว

ในกรณีที่คณะกรรมการเห็นสมควรเปลี่ยนแปลงหลักเกณฑ์ และวิธีการขอรับอนุญาตให้ใช้คลื่นความถี่ เพื่อประโยชน์ในการกำกับดูแลหรือประโยชน์สาธารณะอื่นใด คณะกรรมการอาจเปลี่ยนแปลงหลักเกณฑ์ และวิธีการขอรับใบอนุญาตก็ได้โดยจะประกาศให้ทราบล่วงหน้า

ข้อ ๙ เมื่อพนักงานเจ้าหน้าที่ได้รับแบบคำขอและเอกสารหลักฐานตามข้อ ๗ พร้อมเอกสาร หลักฐานประกอบคำขอแล้ว ให้ตรวจสอบความถูกต้องครบถ้วนของแบบคำขอและเอกสารหลักฐาน ประกอบคำขอภายในสิบห้าวันทำการนับแต่วันที่รับคำขอ ทั้งนี้ อาจขยายระยะเวลาได้ไม่เกินเจ็ดวันทำการ

หากปรากฏว่าแบบคำขอหรือเอกสารหลักฐานที่จำเป็นต้องใช้ประกอบการพิจารณาไม่ถูกต้อง หรือไม่ครบถ้วน หรือไม่เพียงพอ พนักงานเจ้าหน้าที่หรือผู้ที่ได้รับมอบหมายจากคณะกรรมการจะแจ้ง ให้ผู้ขอรับใบอนุญาตดำเนินการแก้ไขแบบคำขอ หรือจัดส่งเอกสารหลักฐานที่จำเป็นเพิ่มเติมภายใน ระยะเวลาสิบห้าวันทำการ และจะยังไม่พิจารณานำเสนอคณะกรรมการจนกว่าจะได้แก้ไขแบบคำขอ หรือได้รับเอกสารหลักฐานที่จำเป็นเพียงพอต่อการพิจารณา

เมื่อปฏิบัติถูกต้องตามวรรคหนึ่ง หรือวรรคสองแล้ว พนักงานเจ้าหน้าที่หรือผู้ที่คณะกรรมการ มอบหมายจะพิจารณากลับกรองเพื่อจัดทำรายงานการวิเคราะห์ความเหมาะสมของการใช้คลื่นความถี่ ให้คณะกรรมการพิจารณาภายในหกสิบวันทำการ ทั้งนี้ อาจยื่นขอขยายระยะเวลาต่อคณะกรรมการ เป็นการล่วงหน้าก่อนครบกำหนดระยะเวลา การขยายระยะเวลาให้กระทำได้ไม่เกินสามสิบวันทำการ และขอขยายได้ไม่เกินสองครั้ง

ข้อ ๑๐ การพิจารณาอนุญาตให้ใช้คลื่นความถี่สำหรับการให้บริการโทรทัศน์ในระบบดิจิทัล ประเภทบริการสาธารณะ และประเภทบริการชุมชน ให้คณะกรรมการพิจารณาจากข้อมูลและเอกสาร หลักฐานประกอบการยื่นคำขอ โดยต้องคำนึงถึงภารกิจและวัตถุประสงค์ของการประกอบกิจการตาม มาตรา ๑๗ แห่งพระราชบัญญัติการประกอบกิจการกระจายเสียงและกิจการโทรทัศน์ พ.ศ. ๒๕๕๑

ข้อ ๑๑ การอนุญาตให้ใช้คลื่นความถี่สำหรับการให้บริการโทรทัศน์ในระบบดิจิทัล ประเภท บริการทางธุรกิจ ให้คณะกรรมการพิจารณาอนุญาตโดยใช้วิธีการคัดเลือกโดยวิธีประมูลคลื่นความถี่ ตามหลักเกณฑ์ วิธีการ และเงื่อนไขที่คณะกรรมการประกาศกำหนด

ส่วนที่ ๒

เงื่อนไขก่อนการเป็นผู้รับใบอนุญาต

ข้อ ๑๒ ผู้ขอรับใบอนุญาตที่คณะกรรมการพิจารณาว่าจะได้รับสิทธิให้เป็นผู้รับใบอนุญาต หรือผู้ชนะการประมูลที่จะได้รับสิทธิให้เป็นผู้รับใบอนุญาต มีหน้าที่ต้องปฏิบัติตามเงื่อนไขดังต่อไปนี้ ให้ครบถ้วนก่อน จึงจะได้รับใบอนุญาต

(๑) ดำเนินการขอใช้บริการโครงข่ายโทรทัศนกับผู้รับใบอนุญาตให้บริการโครงข่ายโทรทัศน ประเภทที่ใช้คลื่นความถี่ภาคพื้นดินในระบบดิจิทัลให้แล้วเสร็จภายในสามสิบวันนับแต่วันที่คณะกรรมการ มีมติให้ได้รับสิทธิให้เป็นผู้รับใบอนุญาต หรือเป็นผู้ชนะการประมูลที่จะได้รับสิทธิให้เป็นผู้รับใบอนุญาต

(๒) ดำเนินการตามประกาศคณะกรรมการกิจการกระจายเสียง กิจการโทรทัศน และกิจการ โทรคมนาคมแห่งชาติ ว่าด้วยหลักเกณฑ์และวิธีการอนุญาตการให้บริการกระจายเสียงหรือโทรทัศน ภายในสิบห้าวัน นับแต่ระยะเวลาตาม (๑) สิ้นสุดลง

ในกรณีที่ผู้ขอรับใบอนุญาตที่คณะกรรมการพิจารณาว่าจะได้รับสิทธิให้เป็นผู้รับใบอนุญาต หรือผู้ชนะการประมูลที่จะได้รับสิทธิให้เป็นผู้รับใบอนุญาต ไม่ดำเนินการภายในระยะเวลาที่กำหนด ในวรรคหนึ่ง ให้ถือว่าสละสิทธิการขอรับใบอนุญาต และไม่อาจเรียกคืนค่าธรรมเนียมต่าง ๆ ที่เกิดจากการขอรับใบอนุญาตตามประกาศนี้

ข้อ ๑๓ ผู้ขอรับใบอนุญาตที่คณะกรรมการพิจารณาว่าจะได้รับสิทธิให้เป็นผู้รับใบอนุญาต หรือผู้ชนะการประมูลที่จะได้รับสิทธิให้เป็นผู้รับใบอนุญาต ซึ่งได้ดำเนินการตามเงื่อนไขในข้อ ๑๒ และผ่านการพิจารณาของคณะกรรมการแล้ว ให้คณะกรรมการออกใบอนุญาตให้ใช้คลื่นความถี่สำหรับการให้บริการโทรทัศนในระบบดิจิทัลตามประเภทการให้บริการที่คณะกรรมการกำหนด

ผู้รับใบอนุญาตตามวรรคหนึ่ง มีสิทธิใช้คลื่นความถี่ตามแผนความถี่วิทยุสำหรับกิจการโทรทัศน ภาคพื้นดินในระบบดิจิทัลร่วมกับผู้รับใบอนุญาตรายอื่น

การใช้งานคลื่นความถี่ตามวรรคสองให้เป็นไปตามเงื่อนไขที่คณะกรรมการกำหนด

เมื่อได้รับใบอนุญาตให้ใช้คลื่นความถี่จากคณะกรรมการแล้ว ให้ถือว่าได้รับอนุญาตให้ประกอบ กิจการกระจายเสียงหรือกิจการโทรทัศนตามกฎหมายว่าด้วยการประกอบกิจการกระจายเสียงและกิจการ โทรทัศนด้วย

หมวด ๒

สิทธิและหน้าที่ของผู้รับใบอนุญาต

ข้อ ๑๔ ขอบเขตและเงื่อนไขการอนุญาต

(๑) ผู้รับใบอนุญาตต้องมีคุณสมบัติครบถ้วนตามประกาศคณะกรรมการกิจการกระจายเสียง กิจการโทรทัศน และกิจการโทรคมนาคมแห่งชาติ ว่าด้วยหลักเกณฑ์และวิธีการอนุญาตการให้บริการ กระจายเสียงหรือโทรทัศน ตลอดระยะเวลาที่ได้รับใบอนุญาต

(๒) ผู้รับใบอนุญาตต้องปฏิบัติตามขอบเขตและเงื่อนไขการอนุญาตที่กำหนดไว้ในประกาศ คณะกรรมการกิจการกระจายเสียง กิจการโทรทัศน์ และกิจการโทรคมนาคมแห่งชาติ ว่าด้วยหลักเกณฑ์ และวิธีการอนุญาตการให้บริการกระจายเสียงหรือโทรทัศน์

(๓) ใบอนุญาตให้ใช้คลื่นความถี่สำหรับการให้บริการโทรทัศน์ในระบบดิจิทัลเป็นสิทธิเฉพาะตัวของผู้ได้รับใบอนุญาต จะโอนสิทธิแก่กันมิได้

ผู้รับใบอนุญาตต้องใช้คลื่นความถี่สำหรับการให้บริการโทรทัศน์ในระบบดิจิทัลด้วยตนเอง จะมอบการบริหารจัดการทั้งหมดหรือบางส่วนหรือยินยอมให้บุคคลอื่นเป็นผู้มีอำนาจประกอบกิจการแทนมิได้ หรือจะโอนสิทธิในใบอนุญาตไม่ว่าทั้งหมด หรือบางส่วนให้กับบุคคลอื่นอันทำให้มีผลกระทบต่อ การประกอบกิจการตามที่ได้รับใบอนุญาตไม่ได้ แต่อาจแบ่งเวลาให้ผู้อื่นเช่าเวลาดำเนินรายการบางช่วงเวลาได้ ตามหลักเกณฑ์ที่คณะกรรมการประกาศกำหนด

(๔) กรณีที่ผู้รับใบอนุญาตประสงค์จะเปลี่ยนแปลงไปใช้โครงข่ายโทรทัศน์อื่นในระบบดิจิทัล จะต้องได้รับความเห็นชอบจากคณะกรรมการให้เปลี่ยนแปลงการใช้งานคลื่นความถี่ก่อนดำเนินการล่วงหน้า ไม่น้อยกว่าหนึ่งร้อยแปดสิบวัน

(๕) ผู้รับใบอนุญาตต้องชำระค่าธรรมเนียมใบอนุญาตให้ใช้คลื่นความถี่รายปีตามอัตราและวิธีการ ที่คณะกรรมการกำหนด กรณีที่ไม่ชำระหรือชำระเกินกำหนดเวลา ผู้รับใบอนุญาตจะต้องชำระค่าธรรมเนียมเพิ่ม ตามอัตราที่คณะกรรมการกำหนด หากไม่ดำเนินการให้แล้วเสร็จภายในระยะเวลาสิบห้าวันทำการนับแต่ วันครบกำหนดชำระค่าธรรมเนียม ให้ถือว่าใบอนุญาตนั้นสิ้นผลนับถัดจากวันครบกำหนดการชำระค่าธรรมเนียม ใบอนุญาตให้ใช้คลื่นความถี่ โดยจะต้องปฏิบัติตามเงื่อนไขที่คณะกรรมการกำหนดก่อนเลิกประกอบกิจการ

(๖) ผู้รับใบอนุญาตต้องปฏิบัติตามเงื่อนไขที่คณะกรรมการกำหนดไว้ในใบอนุญาตโดยเคร่งครัด

ข้อ ๑๕ ใบอนุญาตให้ใช้คลื่นความถี่สำหรับการให้บริการโทรทัศน์ในระบบดิจิทัล ให้มีอายุตามที่ คณะกรรมการกำหนด แต่ไม่เกินสิบห้าปี

ข้อ ๑๖ ในกรณีที่ใบอนุญาตสิ้นอายุ หากผู้รับใบอนุญาตดังกล่าวมีความประสงค์จะขอใช้คลื่นความถี่ เพื่อการให้บริการโทรทัศน์ในระบบดิจิทัลใหม่ ให้ยื่นคำขอรับใบอนุญาตต่อคณะกรรมการตามหลักเกณฑ์ และวิธีการที่กำหนดในประกาศฉบับนี้

ข้อ ๑๗ การสิ้นสุดการอนุญาต นอกจากครบกำหนดระยะเวลาตามข้อ ๑๕ แล้ว ใบอนุญาต ให้ใช้คลื่นความถี่อาจสิ้นสุดตามเหตุแห่งการสิ้นสุดการอนุญาตตามที่กำหนดในประกาศคณะกรรมการ กิจการกระจายเสียง กิจการโทรทัศน์ และกิจการโทรคมนาคมแห่งชาติ ว่าด้วยหลักเกณฑ์และวิธีการ อนุญาตการให้บริการกระจายเสียงหรือโทรทัศน์

หมวด ๓

การกำกับดูแลการใช้งานคลื่นความถี่

ข้อ ๑๘ ในกรณีที่ปรากฏแก่พนักงานเจ้าหน้าที่ว่าผู้รับใบอนุญาตฝ่าฝืนหรือไม่ปฏิบัติตามเงื่อนไขในการอนุญาตตามประกาศนี้ หรือหลักเกณฑ์ที่คณะกรรมการกำหนด ให้พนักงานเจ้าหน้าที่มีอำนาจตัดเงื่อนไขเป็นลายลักษณ์อักษร หรือสั่งให้ผู้รับใบอนุญาตระงับการกระทำที่ฝ่าฝืน หรือแก้ไขปรับปรุง หรือปฏิบัติให้ถูกต้องหรือเหมาะสมภายในระยะเวลาที่กำหนดก็ได้ ซึ่งให้รวมถึงการมีอำนาจสั่งให้ชี้แจงหรือส่งเอกสารหรือพยานหลักฐานเพื่อประกอบการพิจารณาด้วย

ข้อ ๑๙ ในกรณีที่ผู้รับใบอนุญาตซึ่งได้รับคำสั่งจากพนักงานเจ้าหน้าที่ตามข้อ ๑๘ ไม่พอใจในคำสั่งดังกล่าว ให้มีสิทธิอุทธรณ์ต่อคณะกรรมการได้ภายในสิบห้าวันนับแต่วันที่ได้รับแจ้งคำสั่งดังกล่าว คำวินิจฉัยของคณะกรรมการให้เป็นที่สุด

ในกรณีที่ผู้รับใบอนุญาตยังเพิกเฉยไม่ปฏิบัติให้ถูกต้อง หรือกรณีที่มีความเสียหายร้ายแรงต่อประโยชน์สาธารณะ ให้คณะกรรมการมีอำนาจพักใช้หรือเพิกถอนใบอนุญาตได้ ทั้งนี้ การพักใช้ใบอนุญาตให้กระทำได้ครั้งละไม่เกินหนึ่งเดือน

การดำเนินการตามวรรคสองให้นำกฎหมายว่าด้วยวิธีปฏิบัติราชการทางปกครองมาใช้บังคับโดยอนุโลม

ในกรณีที่ถูกพักใช้หรือเพิกถอนใบอนุญาตตามวรรคสอง ให้ถือว่าถูกพักใช้หรือเพิกถอนใบอนุญาตประกอบกิจการโทรทัศน์ในระบบดิจิทัลด้วย

ข้อ ๒๐ ผู้รับใบอนุญาตมีหน้าที่ในการจัดให้มีมาตรการเยียวยาผลกระทบที่เกิดต่อผู้ใช้บริการภายหลังการสิ้นสุดการอนุญาตให้ใช้คลื่นความถี่ตามประกาศนี้ และให้รวมถึงกรณีที่มีการพักใช้ใบอนุญาตตามข้อ ๑๙ ด้วย

ประกาศ ณ วันที่ ๒๙ มกราคม พ.ศ. ๒๕๕๖

พันเอก นที ศุกลรัตน์

ประธานกรรมการกิจการกระจายเสียงและกิจการโทรทัศน์

ปฏิบัติหน้าที่แทน

ประธานกรรมการกิจการกระจายเสียง กิจการโทรทัศน์

และกิจการโทรคมนาคมแห่งชาติ